



KZ 03/2024

# SURGIWELOMED

КАТАЛОГ МЕДИЦИНСКОГО ИНСТРУМЕНТА

# О КОМПАНИИ

Каталог 03/2024



## О КОМПАНИИ

Компания «Мед-Континент» занимается оптово-розничной торговлей медицинских инструментов с 2006 г. Мы успешно справляемся с поставленными задачами, предлагая комплексные поставки медицинского инструмента в лечебно-профилактические учреждения.



Мы постоянно занимаемся расширением дилерской сети, участвуем в выставках, основная цель – поиск партнеров и, конечно же, поддержка уже работающих деловых связей!

Наша компания является официальным дистрибьютором производителя медицинских инструментов для различных областей медицины международной Компании SURGIWELL под брендами SURGIWELOMED и SURGIWELL на территории Российской Федерации, Белоруссии и Казахстана.

Производственная Компания SURGIWELL оснащена новейшим и технологически совершенным оборудованием и соответствует стандарту качества DIN ISO 9001: 2008 и EN13485: 2003, а также директиве RD93/42. и экспортирует продукцию более чем в 60 стран Европы, Азии, Дальнего и Ближнего Востока, США, Австралии и Африки с широкой дистрибьюторской сетью.

Производство основано 1998 г. и имеет производственную сеть, отвечающую всем требованиям клиентов,



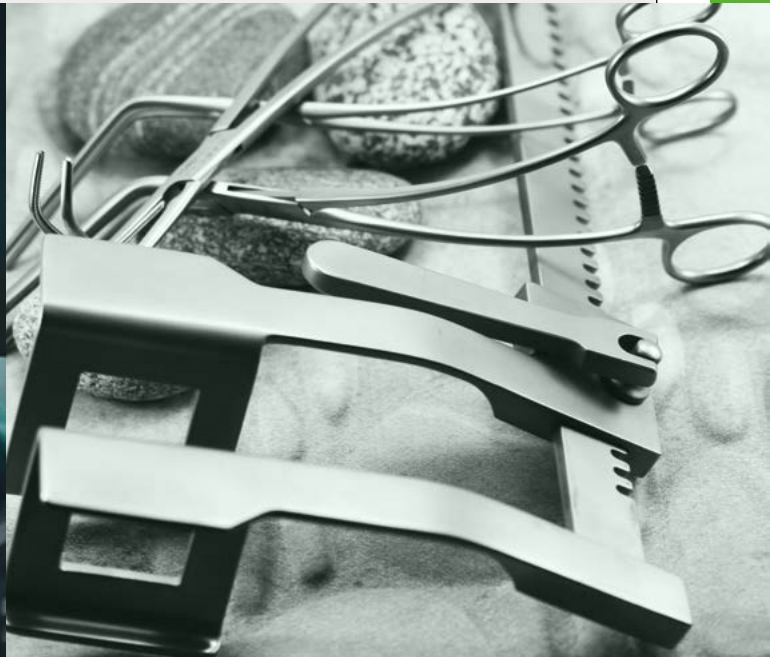

а также двухлинейное производство, обеспечивающее качество и высокоэффективную производительность.

- Производство в г. Туттлинген, Германия
- Производство в г. Сиалкот, Пакистан
- Производство в г. Барселона, Испания

*Компания SURGIWELL — это не только большое производственное предприятие. Ее задача — служить человечеству и здравоохранению во всем мире. Вся команда SURGIWELL гордится своей работой, и каждый сотрудник рад быть частью команды.*



Продукция Компания SURGIWELL  
зарегистрирована на территории России,  
Казахстана и Белоруссии.

# СОДЕРЖАНИЕ

Каталог 03/2024



## СОДЕРЖАНИЕ

### ОБЩАЯ ХИРУРГИЯ 7

|                        |    |
|------------------------|----|
| Зажимы .....           | 8  |
| Диссекторы .....       | 13 |
| Пинцеты .....          | 14 |
| Ножницы .....          | 18 |
| Иглодержатели .....    | 23 |
| Ножи .....             | 24 |
| Скальпели, Ручки ..... | 25 |
| Корнцанги .....        | 26 |
| Крючки .....           | 26 |
| Распаторы .....        | 27 |
| Ретракторы .....       | 27 |
| Ранорасширители .....  | 28 |
| Роторасширители .....  | 30 |
| Языкодержатели .....   | 30 |
| Зеркала .....          | 30 |
| Ложки .....            | 31 |
| Лопатки .....          | 31 |
| Шпатели .....          | 31 |
| Зонды .....            | 32 |
| Троакар .....          | 33 |
| Рашпили .....          | 33 |
| Молоток .....          | 33 |
| Долото .....           | 34 |

|                      |    |
|----------------------|----|
| Иглы .....           | 34 |
| Веноэкстрактор ..... | 34 |
| Щипцы .....          | 34 |
| Кусачки .....        | 37 |
| Держатели .....      | 37 |
| Пилы .....           | 38 |
| Полотна .....        | 38 |
| Проводники .....     | 38 |
| Ручки .....          | 38 |

### АКУШЕРСТВО И ГИНЕКОЛОГИЯ 39

|                   |    |
|-------------------|----|
| Зажимы .....      | 40 |
| Пинцеты .....     | 41 |
| Ножницы .....     | 41 |
| Стетоскоп .....   | 41 |
| Тазомер .....     | 41 |
| Расширители ..... | 42 |
| Ложки .....       | 42 |
| Шпатели .....     | 42 |
| Зеркала .....     | 43 |
| Кюретки .....     | 44 |



|                   |    |
|-------------------|----|
| Крючок .....      | 45 |
| Краниокласт ..... | 45 |
| Перфоратор .....  | 45 |
| Зонд .....        | 46 |
| Игла .....        | 46 |
| Экстрактор .....  | 46 |
| Щипцы .....       | 46 |

## **ОТОРИНОЛАРИНГОЛОГИЯ 48**

|                      |    |
|----------------------|----|
| Пинцеты .....        | 49 |
| Аденотом .....       | 49 |
| Зеркала .....        | 49 |
| Воронки .....        | 50 |
| Ручки .....          | 50 |
| Ножницы .....        | 50 |
| Расширитель .....    | 51 |
| Зажим .....          | 51 |
| Крючки .....         | 51 |
| Ложки .....          | 51 |
| Шило .....           | 51 |
| Зонды .....          | 52 |
| Баллон .....         | 53 |
| Воронка .....        | 53 |
| Иглы .....           | 53 |
| Канюля .....         | 53 |
| Катетеры .....       | 53 |
| Конхотомы .....      | 54 |
| Нож .....            | 54 |
| Выкусыватель .....   | 54 |
| Тонзиллэктотом ..... | 54 |
| Петли .....          | 55 |
| Шпатель .....        | 55 |
| Щипцы .....          | 55 |
| Рефлектор .....      | 56 |
| Элеваторы .....      | 56 |

## **ОФТАЛЬМОЛОГИЯ 57**

|                     |    |
|---------------------|----|
| Векоподъёмник ..... | 58 |
| Зажимы .....        | 58 |
| Пинцеты .....       | 58 |
| Иглодержатель ..... | 59 |
| Ножницы .....       | 60 |
| Скальпель .....     | 61 |

|                |    |
|----------------|----|
| Крючок .....   | 61 |
| Игла-нож ..... | 61 |

## **НЕЙРОХИРУРГИЯ 62**

|                       |        |
|-----------------------|--------|
| Молотки .....         | 63     |
| Шпатель .....         | 63     |
| Зажимы .....          | 63     |
| Пинцеты .....         | 63     |
| Распатор .....        | 63     |
| Ранорасширитель ..... | 64     |
| Щипцы .....           | 64     |
| Кусачки .....         | 64, 66 |
| Щипцы .....           | 65     |

## **УРОЛОГИЯ 67**

|                |    |
|----------------|----|
| Зажимы .....   | 68 |
| Зеркало .....  | 68 |
| Зонд .....     | 68 |
| Катетеры ..... | 68 |

## **ТРАВМАТОЛОГИЯ 69**

|                      |    |
|----------------------|----|
| Пинцет .....         | 70 |
| Нож .....            | 70 |
| Пила .....           | 70 |
| Костодержатель ..... | 70 |
| Щипцы .....          | 71 |
| Кусачки .....        | 71 |
| Шило .....           | 71 |

## **СТОМАТОЛОГИЯ 72**

|                 |    |
|-----------------|----|
| Пинцеты .....   | 73 |
| Распатор .....  | 73 |
| Скальпель ..... | 74 |
| Долото .....    | 74 |
| Ложки .....     | 74 |
| Зеркала .....   | 74 |
| Ручки .....     | 74 |
| Ножницы .....   | 74 |
| Молотки .....   | 75 |
| Ножи .....      | 75 |

# СОДЕРЖАНИЕ

Каталог 03/2024

|                                 |     |
|---------------------------------|-----|
| Ложки.....                      | 75  |
| Окклюдатор.....                 | 75  |
| Зонд.....                       | 76  |
| Гладилки, Штопфер-гладилка..... | 76  |
| Экскаватор.....                 | 76  |
| Шпатели.....                    | 76  |
| Элеваторы.....                  | 77  |
| Щипцы.....                      | 78  |
| Кусачки.....                    | 78, |

---

## АНАТОМИЯ 82

|              |    |
|--------------|----|
| Пинцет.....  | 83 |
| Ножницы..... | 83 |
| Зонд.....    | 83 |
| Ложка.....   | 83 |
| Молоток..... | 83 |
| Ножи.....    | 83 |

---

## ИНСТРУМЕНТЫ ДЛЯ ПРОКОЛОВ И ВПРЫСКИВАНИЙ 84

|             |    |
|-------------|----|
| Шприц.....  | 85 |
| Иглы.....   | 85 |
| Канюли..... | 85 |

---

## ЛОТКИ 86

|            |    |
|------------|----|
| Лотки..... | 87 |
|------------|----|

---

## БЫТОВЫЕ ИНСТРУМЕНТЫ 88

|              |    |
|--------------|----|
| Ножницы..... | 89 |
| Щипцы.....   | 89 |

---

## ПОИСК ИЗДЕЛИЯ ПО АРТИКУЛУ 90





## ОБЩАЯ ХИРУРГИЯ

- *Зажимы • Диссекторы • Пинцеты • Ножницы*
- *Иглодержатели • Ножы • Скальпели • Ручки • Корнцанги*
- *Крючки • Распаторы • Ретракторы • Ранорасширители*
- *Роторасширители • Языкодержатели • Зеркала • Ложки*
- *Лопатка • Шпатели • Зонды • Троакар • Рашпили • Молоток*
- *Долото • Иглы • Веноэкстрактор • Щипцы • Кусачки*
- *Держатели • Пилы • Полотна • Проводники • Ручки*

# ОБЩАЯ ХИРУРГИЯ

## Зажимы

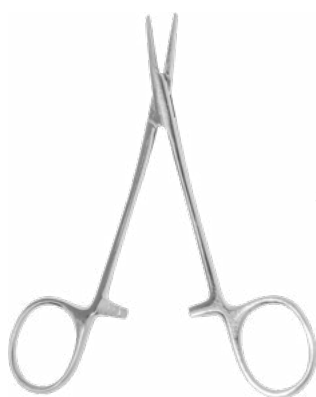

3-120s

### HALSTED-MOSQUITO

Зажим кровоостанавливающий, прямой для новорожденных, 125 мм.

3-120s / 14-0510



3-121s

### HALSTED-MOSQUITO

Зажим кровоостанавливающий, изогнутый по плоскости, для новорожденных, 125 мм.

3-121s / 14-0515



3-122s

### HALSTED-MOSQUITO

Зажим кровоостанавливающий, изогнутый по ребру для новорожденных, 125 мм.

3-122s / 14-0615R



3-117s

### HALSTED-MOSQUITO

Зажим кровоостанавливающий одно- и двузубый, зубчатый, прямой для новорожденных, 125 мм.

3-117s / 14-0520R



3-214s  
№1, 127 мм

3-214-1s  
№2, 143 мм

### HALSTED-MOSQUITO

Зажим микроартериальный изогнутый по плоскости

3-214s / 14-0519-R, №1

3-214-1s / 14-0519-R2, №2



3-114s

### MOSQUITO

Зажим кровоостанавливающий прямой, 130 мм.

3-114s / 14-0510R



3-62-1s

### MOSQUITO

Зажим кровоостанавливающий, прямой, 160 мм.

3-62-1s / 14-0511R



3-62-2s

### MOSQUITO

Зажим кровоостанавливающий, изогнутый по плоскости, 160 мм.

3-62-2s / 14-0516R

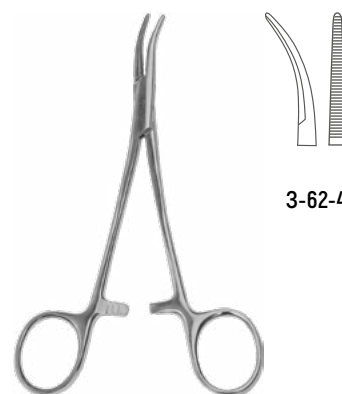

3-62-4s

### HALSTED-MOSQUITO

Зажим кровоостанавливающий, изогнутый по ребру, 160 мм.

3-62-4s / 14-0616





3-140-1s

### HALSTED-MOSQUITO

Зажим кровоостанавливающий, сосудистый, прямой, детский, 165 мм.

3-140-1s / 14-0512R



3-140-4s  
№1, 100 мм

3-140-5s  
№2, 120 мм

3-140-6s  
№3, 125 мм

3-140-7s  
№4, 127 мм

3-140-8s  
№5, 151 мм

3-140-3s  
№6, 160 мм

3-140-2s  
№7, 165 мм

### HALSTED-MOSQUITO

Зажим кровоостанавливающий, сосудистый, изогнутый по плоскости, детский

3-140-4s / 14-0519R2, №1    3-140-7s / 14-0519R4, №4    3-140-2s / 14-0517R1, №7

3-140-5s / 14-0519R3, №2    3-140-8s / 14-0519R5, №5

3-140-6s / 14-0519R, №3    3-140-3s / 14-0517R2, №6



3-92s  
№1, 160 мм

3-32s  
№2, 198 мм

3-42-1s  
№3, 270 мм

### PEAN (ROCHESTER)

Зажим кровоостанавливающий, зубчатый, прямой

3-92s / 14-0542, №1

3-32s / 14-0544R, №2

3-42-1s / 14-0547R, №3

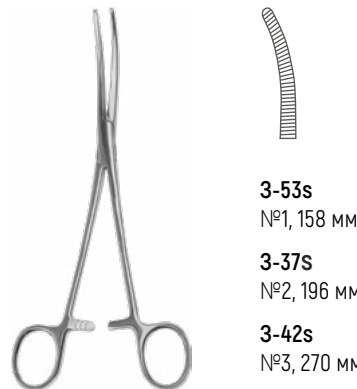

3-53s  
№1, 158 мм

3-37s  
№2, 196 мм

3-42s  
№3, 270 мм

### PEAN (ROCHESTER)

Зажим кровоостанавливающий, зубчатый, изогнутый по плоскости

3-53s / 14-0552R, №1

3-37s / 14-0554R, №2

3-42s / 14-0557R, №3

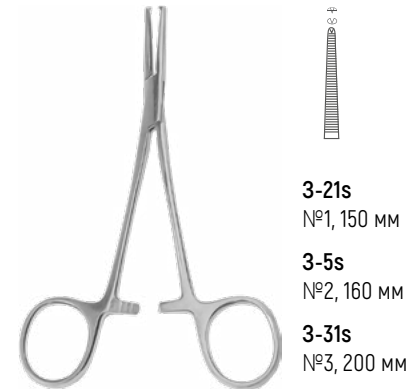

3-21s  
№1, 150 мм

3-5s  
№2, 160 мм

3-31s  
№3, 200 мм

### KOCHER (OCHSNER)

Зажим кровоостанавливающий, одно-двузубый, зубчатый, прямой

3-21s / 14-0571R, №1

3-5s / 14-0572, №2

3-31s / 14-0574, №3

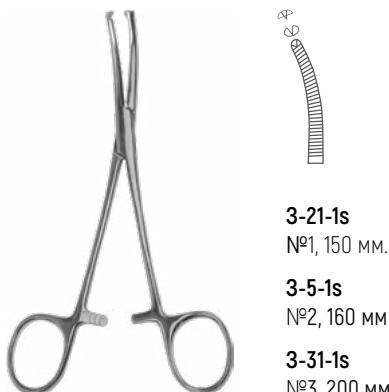

3-21-1s  
№1, 150 мм.

3-5-1s  
№2, 160 мм

3-31-1s  
№3, 200 мм

### KOCHER (OCHSNER)

Зажим кровоостанавливающий, одно-двузубый, зубчатый, изогнутый

3-21-1s / 14-0581R, №1

3-5-1s / 14-0582, №2

3-31-1s / 14-0584, №3

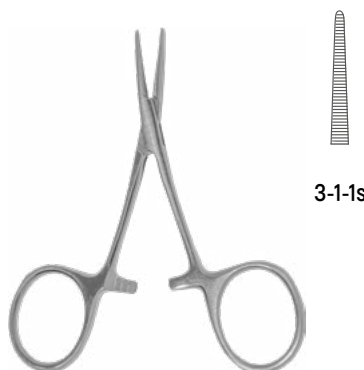

3-1-1s

### HARTMANN

Зажим сосудистый прямой, 95 мм.

3-1-1s / 14-0508R

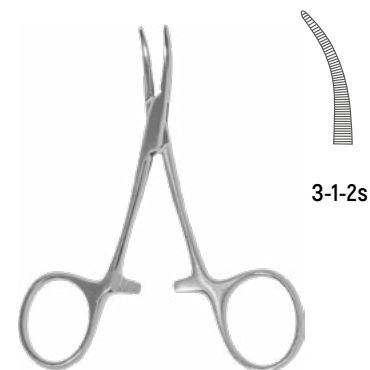

3-1-2s

### HARTMANN

Зажим сосудистый изогнутый, 100 мм.

3-1-2s / 14-0509R

# ОБЩАЯ ХИРУРГИЯ

## Зажимы

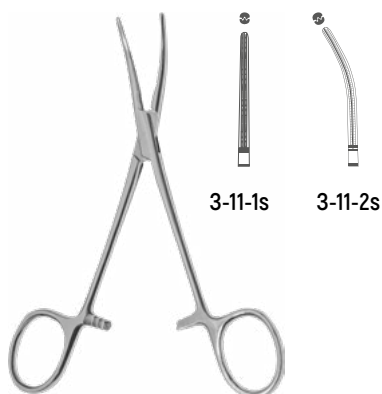

### DEBAKEY-RANKIN

Зажим кровоостанавливающий, с атравматической нарезкой, 160 мм.

3-11-1s / 14-0591R прямой

3-11-2s / 14-0595R изогнутый

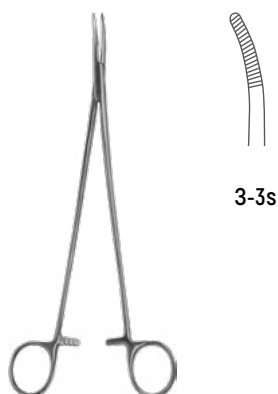

### PEAN (ROCHESTER)

Зажим кровоостанавливающий, зубчатый, вертикально-изогнутый, 240 мм.

3-3s / 14-0632R

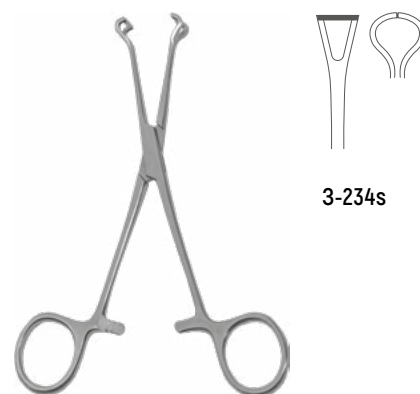

### BABCOCK

Зажим прямой, 160 мм.

3-234s / 31-4320



### ALLIS

Зажим тканевый прямой, 150 мм.

3-235s / 31-4308R



### NEGUS

Зажим кровоостанавливающий для глубоких полостей, прямой, №2, 225 мм.

3-95-2s / 14-0681R



### NEGUS

Зажим кровоостанавливающий для глубоких полостей, прямой, №3, 214 мм.

3-95-3s / 14-0682R

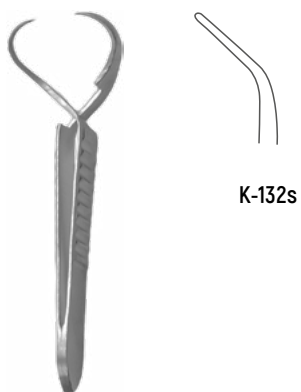

### JONES

Зажим для прикрепления операционного белья к коже, 90 мм.

K-132s / 14-0763R

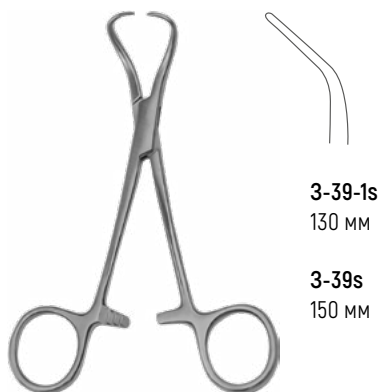

### BACKHAUS

Зажим с кремальерой для операционного белья

3-39-1s / 14-0773

3-39s / 14-0774

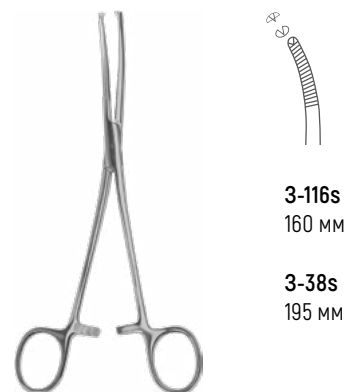

### MIKULICZ

Зажим с кремальерой для прикрепления белья к брюшине

3-116s / 14-0608R детский

3-38s / 14-0737R



3-24s

### ALLIS

Зажим для захватывания кишечной стенки, 152 мм.

3-24s / 31-4302R

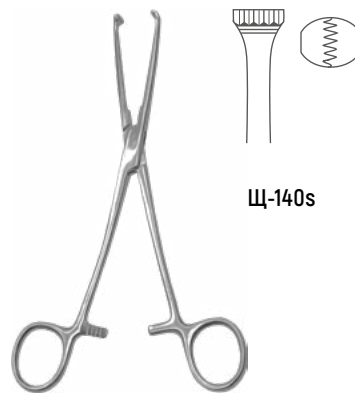

Щ-140s

### ALLIS

Щипцы для захватывания кишечной стенки, 200 мм.

Щ-140s / 31-4313R

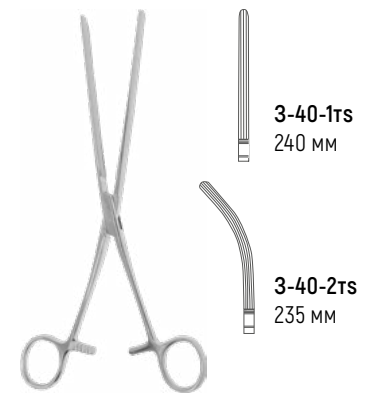

3-40-1ts  
240 мм

3-40-2ts  
235 мм

### DOYEN-DADY

Зажим кишечный эластичный для взрослых

3-40-1ts / 31.4411-25 прямой

3-40-2ts / 31.4412-25 изогнутый

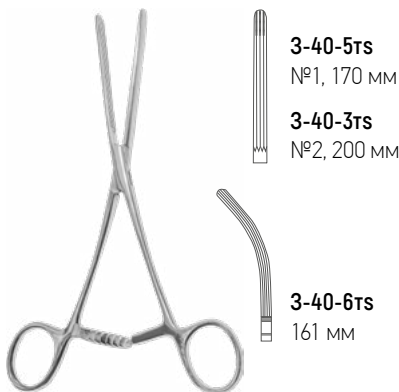

3-40-5ts  
№1, 170 мм

3-40-3ts  
№2, 200 мм

3-40-6ts  
161 мм

### DOYEN-DADY

Зажим кишечный эластичный для детей

3-40-5ts / 31-4399R, №1 прямой

3-40-3ts / 31-4401R, №2 прямой

3-40-6ts / 31-4400R, изогнутый

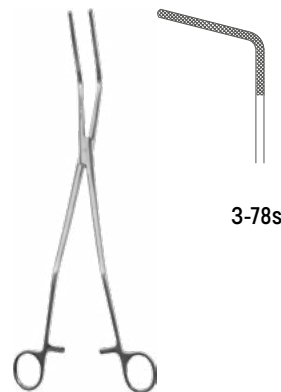

3-78s

### HAYES

Зажим для прямой кишки, 320 мм.

3-78s / 31-4435-28R



### PYLORUS

Держатель изогнутый, детский, 207 мм.

3-88ts / 31-4332R



3-27s  
238 мм

3-28s  
236 мм

### LEES

Зажим для бронхов изогнутый

3-27s / 28-4060R

3-28s / 14-7300

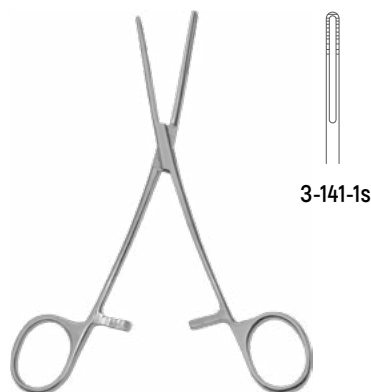

3-141-1s

### HALSTED-MOSQUITO

Зажим для клиновидной резекции легкого, прямой, детский, 185 мм.

3-141-1s / 14-5000-02

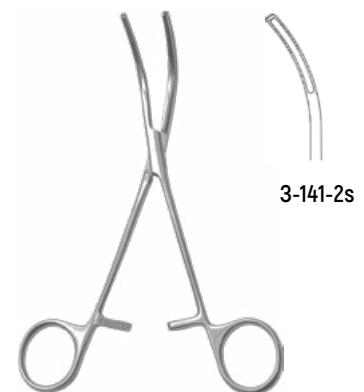

3-141-2s

### HALSTED-MOSQUITO

Зажим для клиновидной резекции легкого, изогнутый, детский, 180 мм.

3-141-2s / 14-5000-01

# ОБЩАЯ ХИРУРГИЯ

## Зажимы



3-124s  
№1, 280 мм

3-7-1s  
№2, 280 мм

### VEIDENHEIMER

Зажим эластичный для пищевода, изогнутый

3-124s / 14-0685R2

3-7-1s / 14-0685R



3-123s  
детский,  
№1, 205 мм

3-7-2s  
№2, 280 мм

### VEIDENHEIMER

Зажим жесткий для пищевода, изогнутый

3-123s / 14-0732R детский

3-7-2s / 14-0732R2



3-125s

### ALLIS-BABY

Зажим для желчного пузыря прямой, для новорожденных, 160 мм.

3-125s / 14-6400-01



3-13-3s  
№1 190 мм

3-13-1s  
№2 199 мм

### ADSON

Зажим для желчных протоков прямой

3-13-3s / 14-0640R

3-13-1s / 14-0640R2



3-13-2s  
№1 190 мм

3-13-4s  
№2 199 мм

### ADSON

Зажим для желчных протоков изогнутый

3-13-2s / 14-0641R

3-13-4s / 14-0642R



3-14s

Зажим для желчного пузыря прямой, 210 мм.

3-14s / 14-6400-02



3-44-1s  
№1, 215 мм

3-44-2s  
№2, 225 мм

### ROCHESTER

Зажим для поджелудочной железы, изогнутый

3-44-1s / 31-4422-01

3-44-2s / 31-4422-02



3-4s

### GUYON

Зажим для почечной ножки, изогнутый по радиусу, малый, №1, 230 мм.

3-4s / 28-4072R



3-26s

### GUYON

Зажим для почечной ножки, изогнутый по радиусу, большой, №2, 255 мм.

3-26s / 28-4071R





**GEMINI-MIXTER**

Диссектор с прямыми ручками без кремальеры № 2  
200 мм.

Д-8s / 14-0693R

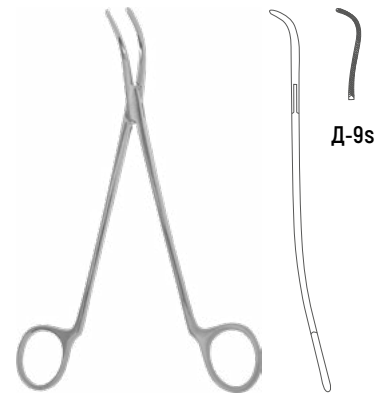

**OVERHOFT-GEISSENDORFE**

Диссектор с изогнутыми ручками без кремальеры № 1  
210 мм.

Д-9s / 14-0684-24R

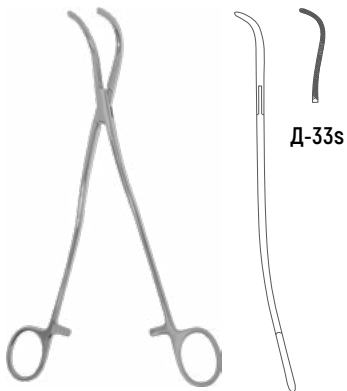

**OVERHOLT-MARTIN**

Диссектор с изогнутыми ручками, с  
кремальерой №2, 210 мм.

Д-33s / 14-0672-18R

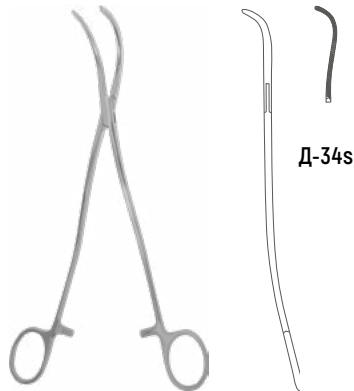

**OVERHOLT-MARTIN**

Диссектор с изогнутыми ручками, с  
кремальерой №3, 220 мм.

Д-34s / 14-0672-20R

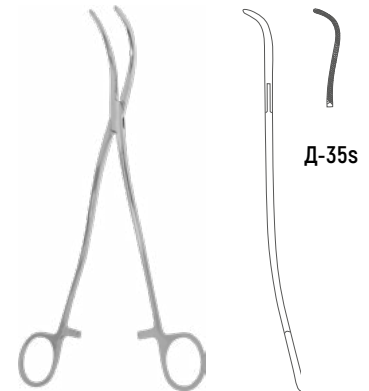

**OVERHOLT-MARTIN**

Диссектор с изогнутыми ручками, с  
кремальерой №4, 220 мм.

Д-35s / 14-0672-23R

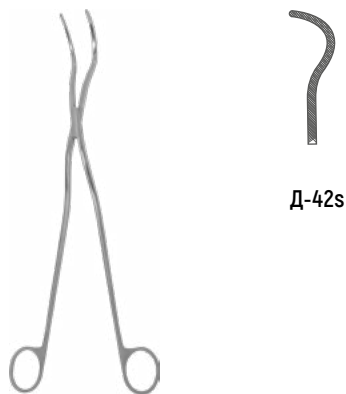

**OVERHOFT-GEISSENDORFE**

Диссектор с двойным изгибом ручек, без кремальеры,  
285 мм.

Д-42s / 14-0684-28R

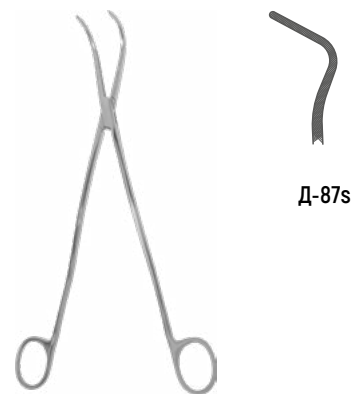

**OVERHOFT-GEISSENDORFE**

Диссектор сосудистый, без кремальеры,  
270 мм.

Д-87s / 14-0671-28R

# ОБЩАЯ ХИРУРГИЯ

## Пинцеты



**PM-11s**  
150 мм

**PM-12s**  
200 мм

**PM-17s**  
250 мм



**PM-8s**  
150 мм

**PM-9s**  
200 мм

**PM-10s**  
250 мм

### STANDARD

Пинцет анатомический общего назначения, прямой

PM-11s / 12-0202R

PM-12s / 12-0205

PM-17s / 12-0206

### STANDARD

Пинцет хирургический общего назначения, прямой

PM-8s / 12-0302R

PM-9s / 12-0305

PM-10s / 12-0306R



**P-60s**



**P-130s**  
122 мм

**P-60-1s**  
150 мм

**PM-8-10s**  
100 мм

**PM-8-10,5s**  
105 мм

**PM-8-11s**  
110 мм

**PM-8-11,5s**  
115 мм

**PM-8-12s**  
120 мм

**PM-8-12,5s**  
125 мм

**PM-8-13s**  
130 мм

**PM-8-13,5s**  
135 мм

**PM-8-14s**  
140 мм

**PM-8-14,5s**  
145 мм

### STANDARD

Пинцет хирургический, прямой, 150x1,5 мм.

P-60s / 12-0332R

### STANDARD

Пинцет хирургический, прямой с шириной рабочей части 2,5 мм.

P-130s / 35-7091-12,2

P-60-1s / 12-0373R

PM-8-10s / 35-7000-10

PM-8-10,5s / 35-7000-10,5

PM-8-11s / 35-7091-11

PM-8-11,5s / 35-7091-11,5

PM-8-12s / 35-7091-12

PM-8-12,5s / 12-0331R

PM-8-13s / 12-0371R

PM-8-13,5s / 12-0371-13,5

PM-8-14s / 12-0332

PM-8-14,5s / 12-0372R



|                             |                             |                             |                             |                             |
|-----------------------------|-----------------------------|-----------------------------|-----------------------------|-----------------------------|
| <b>П-129s</b><br>120 мм     | <b>П-59-13s</b><br>130 мм   | <b>П-59-17s</b><br>170 мм   | <b>П-59-20,5s</b><br>205 мм | <b>П-59-24s</b><br>240 мм   |
| <b>П-59s</b><br>150 мм      | <b>П-59-13,5s</b><br>135 мм | <b>П-59-17,5s</b><br>175 мм | <b>П-59-21s</b><br>210 мм   | <b>П-59-24,5s</b><br>245 мм |
| <b>П-59-10s</b><br>100 мм   | <b>П-59-14s</b><br>140 мм   | <b>П-59-18s</b><br>180 мм   | <b>П-59-21,5s</b><br>215 мм | <b>П-59-25s</b><br>250 мм   |
| <b>П-59-10,5s</b><br>105 мм | <b>П-59-14,5s</b><br>145 мм | <b>П-59-18,5s</b><br>185 мм | <b>П-59-22s</b><br>220 мм   | <b>П-59-25,5s</b><br>255 мм |
| <b>П-59-11s</b><br>110 мм   | <b>П-59-15s</b><br>155 мм   | <b>П-59-19s</b><br>190 мм   | <b>П-59-22,5s</b><br>225 мм | <b>П-59-30s</b><br>300 мм   |
| <b>П-59-11,5s</b><br>115 мм | <b>П-59-16s</b><br>160 мм   | <b>П-59-19,5s</b><br>195 мм | <b>П-59-23s</b><br>230 мм   | <b>П-59-30,5s</b><br>305 мм |
| <b>П-59-12,5s</b><br>125 мм | <b>П-59-16,5s</b><br>165 мм | <b>П-59-20s</b><br>200 мм   | <b>П-59-23,5s</b><br>235 мм |                             |

### STANDARD

Пинцет анатомический прямой с шириной рабочей части 1,5 мм

|                                |                                |                                |                                |                                |
|--------------------------------|--------------------------------|--------------------------------|--------------------------------|--------------------------------|
| <b>П-129s / 12-0220-01</b>     | <b>П-59-13s / 12-0221</b>      | <b>П-59-17s / 12-0223-02</b>   | <b>П-59-20,5s / 12-0225-01</b> | <b>П-59-24s / 12-0225-08</b>   |
| <b>П-59s / 12-0222-01</b>      | <b>П-59-13,5s / 12-0221-01</b> | <b>П-59-17,5s / 12-0223-03</b> | <b>П-59-21s / 12-0225-02</b>   | <b>П-59-24,5s / 12-0225-09</b> |
| <b>П-59-10s / 12-0218</b>      | <b>П-59-14s / 12-0221-02</b>   | <b>П-59-18s / 12-0224</b>      | <b>П-59-21,5s / 12-0225-03</b> | <b>П-59-25s / 12-0226</b>      |
| <b>П-59-10,5s / 12-0218-01</b> | <b>П-59-14,5s / 12-0222</b>    | <b>П-59-18,5s / 12-0224-01</b> | <b>П-59-22s / 12-0225-04</b>   | <b>П-59-25,5s / 12-0226-01</b> |
| <b>П-59-11s / 12-0219</b>      | <b>П-59-15,5s / 12-0222-02</b> | <b>П-59-19s / 12-0224-02</b>   | <b>П-59-22,5s / 12-0225-05</b> | <b>П-59-30s / 12-0227</b>      |
| <b>П-59-11,5s / 12-0220</b>    | <b>П-59-16s / 12-0223</b>      | <b>П-59-19,5s / 12-0224-03</b> | <b>П-59-23s / 12-0225-06</b>   | <b>П-59-30,5s / 12-0227-01</b> |
| <b>П-59-12,5s / 12-0220-02</b> | <b>П-59-16,5s / 12-0223-01</b> | <b>П-59-20s / 12-0225</b>      | <b>П-59-23,5s / 12-0225-07</b> |                                |

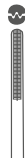

|                             |                             |                             |                             |                             |
|-----------------------------|-----------------------------|-----------------------------|-----------------------------|-----------------------------|
| <b>П-78s</b><br>150 мм      | <b>П-78-13s</b><br>130 мм   | <b>П-78-17s</b><br>170 мм   | <b>П-78-20,5s</b><br>205 мм | <b>П-78-24s</b><br>240 мм   |
| <b>П-78-10s</b><br>100 мм   | <b>П-78-13,5s</b><br>135 мм | <b>П-78-17,5s</b><br>175 мм | <b>П-78-21s</b><br>210 мм   | <b>П-78-24,5s</b><br>245 мм |
| <b>П-78-10,5s</b><br>105 мм | <b>П-78-14s</b><br>140 мм   | <b>П-78-18s</b><br>180 мм   | <b>П-78-21,5s</b><br>215 мм | <b>П-78-25s</b><br>250 мм   |
| <b>П-78-11s</b><br>110 мм   | <b>П-78-14,5s</b><br>145 мм | <b>П-78-18,5s</b><br>185 мм | <b>П-78-22s</b><br>220 мм   | <b>П-78-25,5s</b><br>255 мм |
| <b>П-78-11,5s</b><br>115 мм | <b>П-78-15,5s</b><br>155 мм | <b>П-78-19s</b><br>190 мм   | <b>П-78-22,5s</b><br>225 мм | <b>П-78-30s</b><br>300 мм   |
| <b>П-78-12s</b><br>120 мм   | <b>П-78-16s</b><br>160 мм   | <b>П-78-19,5s</b><br>195 мм | <b>П-78-23s</b><br>230 мм   | <b>П-78-30,5s</b><br>305 мм |
| <b>П-78-12,5s</b><br>125 мм | <b>П-78-16,5s</b><br>165 мм | <b>П-71s</b><br>200 мм      | <b>П-78-23,5s</b><br>235 мм |                             |

### STANDARD

Пинцет анатомический с атравматической нарезкой, ширина рабочей части 3 мм.

|                                   |                                   |                                   |                                   |                                   |
|-----------------------------------|-----------------------------------|-----------------------------------|-----------------------------------|-----------------------------------|
| <b>П-78s / 12-0421-15R</b>        | <b>П-78-13s / 12-0421-13R</b>     | <b>П-78-17s / 12-0421-17R</b>     | <b>П-78-20,5s / 12-0421-20,5R</b> | <b>П-78-24s / 12-0421-24R</b>     |
| <b>П-78-10s / 12-0421-10R</b>     | <b>П-78-13,5s / 12-0421-13,5R</b> | <b>П-78-17,5s / 12-0421-17,5R</b> | <b>П-78-21s / 12-0421-21R</b>     | <b>П-78-24,5s / 12-0421-24,5R</b> |
| <b>П-78-10,5s / 12-0421-10,5R</b> | <b>П-78-14s / 12-0421-14R</b>     | <b>П-78-18s / 12-0421-18R</b>     | <b>П-78-21,5s / 12-0421-21,5R</b> | <b>П-78-25s / 12-0421-25R</b>     |
| <b>П-78-11s / 12-0421-11R</b>     | <b>П-78-14,5s / 12-0421-14,5R</b> | <b>П-78-18,5s / 12-0421-18,5R</b> | <b>П-78-22s / 12-0421-22R</b>     | <b>П-78-25,5s / 12-0421-25,5R</b> |
| <b>П-78-11,5s / 12-0421-11,5R</b> | <b>П-78-15,5s / 12-0421-15,5R</b> | <b>П-78-19s / 12-0421-19R</b>     | <b>П-78-22,5s / 12-0421-22,5R</b> | <b>П-78-30s / 12-0421-30R</b>     |
| <b>П-78-12s / 12-0421-12R</b>     | <b>П-78-16s / 12-0421-16R</b>     | <b>П-78-19,5s / 12-0421-19,5R</b> | <b>П-78-23s / 12-0421-23R</b>     | <b>П-78-30,5s / 12-0421-30,5R</b> |
| <b>П-78-12,5s / 12-0421-12,5R</b> | <b>П-78-16,5s / 12-0421-16,5R</b> | <b>П-71s / 12-0421-20R</b>        | <b>П-78-23,5s / 12-0421-23,5R</b> |                                   |

# ОБЩАЯ ХИРУРГИЯ

## Пинцеты



**PM-26s**  
150 мм

**PM-29s**  
200 мм

**PM-30s**  
250 мм

### DE BAKEY

Пинцет сосудистый с атравматической нарезкой, ширина рабочей части 1,5 мм

PM-26s / 12-0420-16R

PM-29s / 12-0420-20

PM-30s / 12-0420-24R

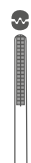

**P-229s**

### DE BAKEY

Пинцет прямой с атравматической нарезкой, 150x1,5 мм.

P-229s / 12-0420-16R



**P-234s**

### DE BAKEY

Пинцет прямой с атравматической нарезкой, 200x2,8 мм.

P-234s / 12-0422-20R

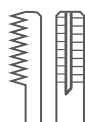

**P-48-1s**    **P-48-3s**  
140 мм    160 мм

**P-48-2s**    **P-49s**  
145 мм    200 мм

**P-48s**    **P-49-1s**  
150 мм    250 мм

Пинцет сосудистый ширина рабочей части 2 мм.

P-48-1s / 12-0252-01, P-48-2s / 12-0252-02

P-48s / 12-0253-01, P-48-3s / 12-0253-02

P-49s / 12-0255-01, P-49-1s / 12-0256R

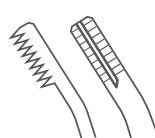

**P-50s**

Пинцет сосудистый изогнутый, 150x2,5 мм.

P-50s / 12-0232R



**P-57s**  
150\*2 мм

**PM-59s**  
155\*2 мм

### BONNEY

Пинцет сосудистый с двойной нарезкой

P-57s / 12-0267-01

PM-59s / 12-0267-02

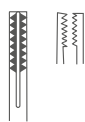

**PM-40s**

### ADSON-BROWN

Пинцет прямой тканевый, 120x0,9 мм.

PM-40s / 12-0386R

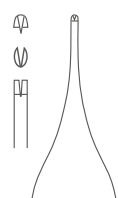

**PM-42s**    **PM-42-2s**  
120\*0,8 мм    100\*1 мм

**PM-42-1s**    **PM-42-3s**  
150\*0,8 мм    150\*1 мм

### ADSON

Пинцет микрохирургический

PM-42s / 12-0384-12R

PM-42-1s / 13-0384-15

PM-42-2s / 12-0384-10R

PM-42-3s / 12-0384-15R



**P-40s**

Пинцет для коагуляции, 200x1,0 мм.

P-40s / 12-0296R





П-72s

Пинцет для электрокоагуляции с зубчиком, 200x1,3 мм.

П-72s / 12-0345R



П-83s  
150x6,5 мм

П-157s  
202x7,5 мм

### DURANTE

Пинцет прямой зубчатолапчатый

П-83s / 12-0413R

П-157s / 12-0414R



П-11s

Пинцет для разбортовки сосудов, игольчатый 98x2,5 мм.

П-11s / 12-3770-01



П-164s  
150x2 мм.

П-165s  
98x1,5 мм.

Пинцет для разбортовки сосудов изогнутый

П-164s / 12-3770-02

П-165s / 12-3770-03



П-22s

Пинцет-ложечка для раздачи таблеток и порошков, 140x17 мм.

П-22s / 12.416



П-26s

### MIMINOSHVILI

Пинцет прямой, 100x0,6 мм.

П-26s / 35-7112R



П-47s

Пинцет для грудной хирургии, 300x2 мм.

П-47s / 12-0207



П-240s

Пинцет анастомозный остроконечный, 200x0,7 мм.

П-240s / 12-0281R



П-14s

### WACHENFELDT

Пинцет для наложения и снятия металлических скобок, 125 мм.

П-14s/ 23-2509R

# ОБЩАЯ ХИРУРГИЯ

## Ножницы

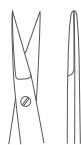

H-19s



H-20s

### IRIS

Ножницы, прямые, 100 мм.

H-19s / 20-1721R остроконечные

H-20s / 20-1701R тупоконечные



H-21s



H-22s

### IRIS

Ножницы вертикально-изогнутые, 100 мм.

H-21s / 20-1751R остроконечные

H-22s / 20-1731R тупоконечные

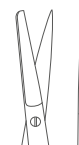

H-63ts

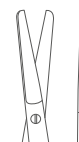

H-64-1s

### STANDARD

Ножницы хирургические детские, прямые, 125 мм.

H-63ts / 20-1713R с одним острым концом

H-64-1s / 20-1703R тупоконечные



H-64s

### STANDARD

Ножницы хирургические детские, тупоконечные, вертикально-изогнутые, 125 мм.

H-64s / 20-1733R



H-65s

Ножницы хирургические тупоконечные, вертикально-изогнутые, с коротким лезвием, детские, 125мм.

H-65s / 20-1955R



H-143s

### RAGNELL TBC

Ножницы тупоконечные, вертикально-изогнутые, армированные твердым сплавом, 125 мм.

H-143s / 22-2279-02R



H-3s



H-3-1s



H-3-2s

### STANDARD

Ножницы, вертикально-изогнутые, 140 мм.

H-3s / 20-1734R тупоконечные

H-3-1s / 20-1744R с одним острым концом

H-3-2s / 20-1754R остроконечные



H-5s



H-33ts



H-33-1s

### STANDARD

Ножницы, прямые, 140 мм.

H-5s / 20-1704R тупоконечные

H-33ts / 20-1714R с одним острым концом

H-33-1s / 20-1724R остроконечные



H-69s



H-70s



H-71s

### STANDARD TBC

Ножницы, армированные твердым сплавом, 140 мм.

H-69s / 22-2260-R тупоконечные, прямые

H-70s / 22-2261R с одним острым концом, прямые

H-71s / 22-2263R вертикально-изогнутые, тупоконечные

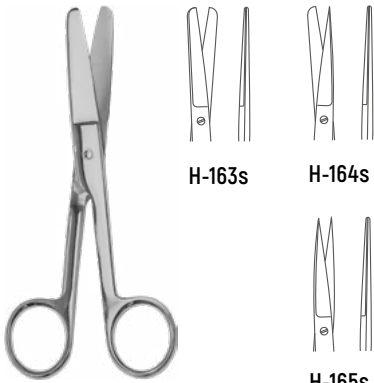

H-163s

H-164s

H-165s

### STANDARD

Ножницы прямые, 160 мм.

H-163s / 20-1706R тупоконечные

H-164s / 20-1716R с одним острым концом

H-165s / 20-1726R остроконечные

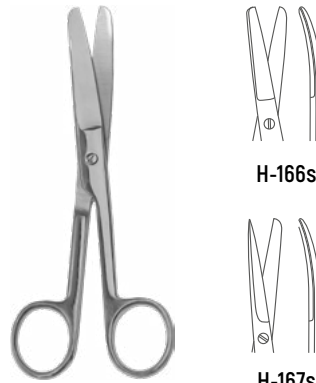

H-166s

H-167s

### STANDARD

Ножницы, вертикально-изогнутые

H-166s / 20-1736R тупоконечные 160 мм.

H-167s / 20-1746R с одним острым концом 158 мм.

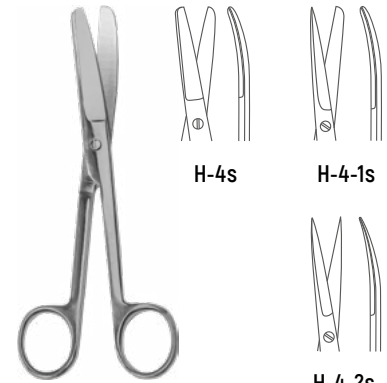

H-4s

H-4-1s

H-4-2s

### COOPER

Ножницы, вертикально-изогнутые, 170 мм.

H-4s / 20-1737R тупоконечные

H-4-1s / 20-1747R с одним острым концом

H-4-2s / 20-1757R остроконечные

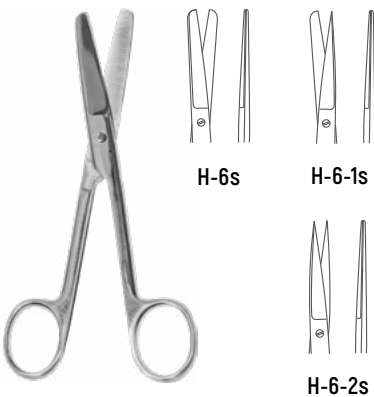

H-6s

H-6-1s

H-6-2s

### STANDARD

Ножницы, прямые, 170 мм.

H-6s / 20-1707R тупоконечные

H-6-1s / 20-1717R с одним острым концом

H-6-2s / 20-1727R остроконечные



H-68s

H-72s

### STANDARD TBC

Ножницы, армированные твердым сплавом, тупоконечные, 170 мм.

H-68s / 22-2271 прямые

H-72s / 22-2273 вертикально-изогнутые



H-58s

H-59s

Ножницы хирургические, тупоконечные, 150 мм.

H-58s / 20-1735R вертикально-изогнутые

H-59s / 20-1705R прямые



H-140s

H-141s

### TBC

Ножницы хирургические, армированные твердым сплавом, 150 мм.

H-140s / 22-2263R вертикально-изогнутые

H-141s / 22-2260R прямые

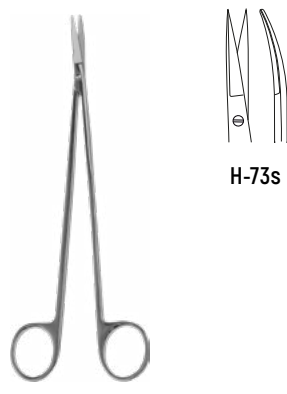

H-73s

### POTTS-DE MARTEL

Ножницы вертикально-изогнутые, детские, 190 мм.

H-73s / 20-1928R

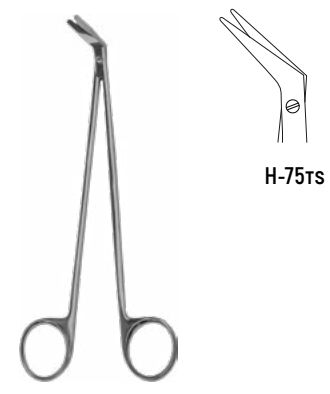

H-75ts

### POTTS-DE MARTEL

Ножницы горизонтально-изогнутые, детские, 185 мм.

H-75ts / 20-1922-01R

# ОБЩАЯ ХИРУРГИЯ

## Ножницы

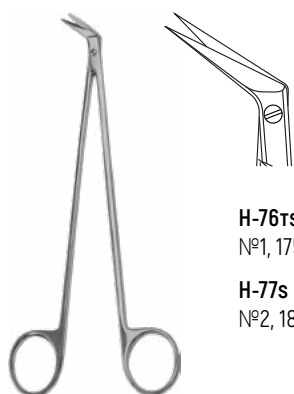

**H-76ts**  
№1, 175 мм  
**H-77s**  
№2, 180 мм

### POTTS-DE MARTEL

Ножницы горизонтально-изогнутые, остроконечные, детские

H-76ts / 20-1922-02R

H-77s / 20-1922-03R

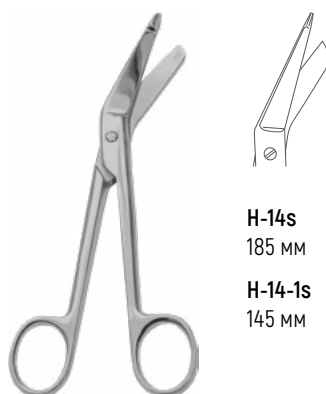

**H-14s**  
185 мм  
**H-14-1s**  
145 мм

### LISTER

Ножницы для разрезания повязок, с пуговкой, горизонтально-изогнутые

H-14s / 21-1980R

H-14-1s / 21-1979



### UNIVERSAL

Ножницы для разрезания перевязочного материала, 150x54 мм.

H-14плс / 21-78650R

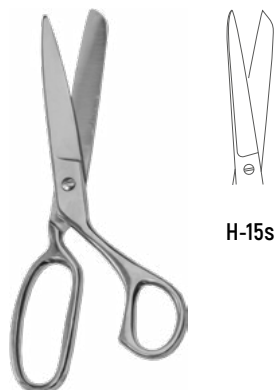

**H-15s**

### SMITH

Ножницы для перевязочного материала, 235 мм.

H-15s / 21-1974R

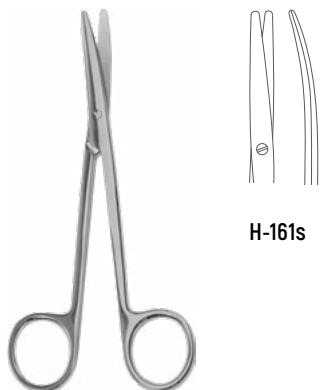

**H-161s**

### METZENBAUM

Ножницы вертикально-изогнутые, 140 мм.

H-161s / 20-1884R



**H-25s**

### TOENNIS-ADSON

Ножницы с узкими закругленными лезвиями, вертикально-изогнутые, 175 мм.

H-25s / 20-1929

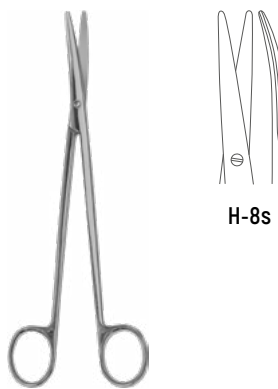

**H-8s**

### METZENBAUM

Ножницы для рассечения мягких тканей в глубокой полости, вертикально-изогнутые, 230 мм.

H-8s / 20-1854

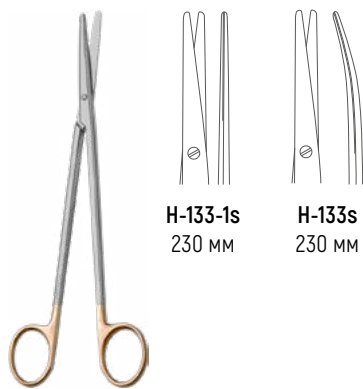

**H-133-1s**  
230 мм

**H-133s**  
230 мм

### METZENBAUM TBC

Ножницы для рассечения мягких тканей в глубоких полостях, армированные твердым сплавом

H-133s / 22-2287R вертикально-изогнутые

H-133-1s / 22-2283R прямые

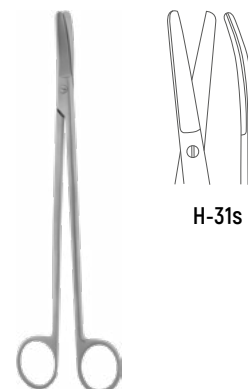

**H-31s**

### SIMS

Ножницы тупоконечные, вертикально-изогнутые, 250 мм.

H-31s / 20-1901R



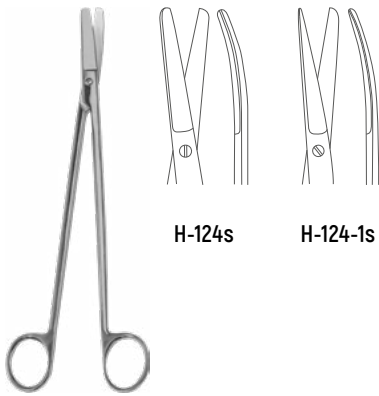

H-124s

H-124-1s

### CRAFOORD

Ножницы для глубоких полостей, вертикально-изогнутые, 230 мм

H-124s / 20-1892 тупоконечные

H-124-1s / 20-1864 с одним острым концом

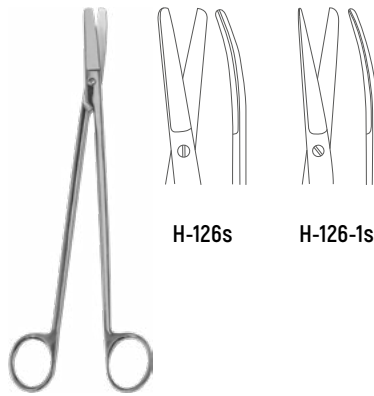

H-126s

H-126-1s

### CRAFOORD

Ножницы для глубоких полостей, изогнутые, 305 мм.

H-126s / 20-1857 тупоконечные

H-126-1s / 20-1867 с одним острым концом

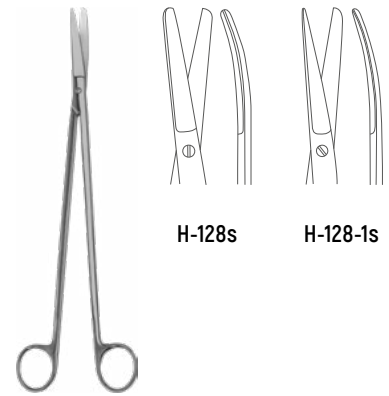

H-128s

H-128-1s

### CRAFOORD

Ножницы для глубоких полостей, изогнутые, 280 мм.

H-128s / 20-1856 тупоконечные

H-128-1s / 20-1866 с одним острым концом



H-139s

### STANDARD TBC

Ножницы тупоконечные вертикально-изогнутые, армированные твердым сплавом, 245 мм.

H-139s / 22-2287FR

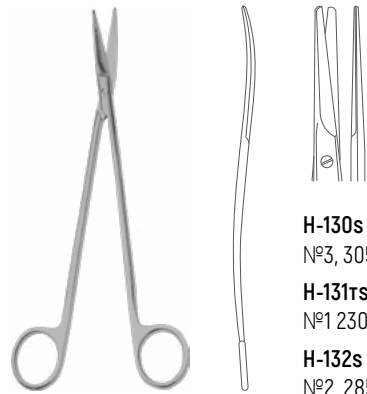

H-130s

№3, 305 мм

H-131ts

№1 230 мм

H-132s

№2, 285 мм

### METZENBAUM-FINO

Ножницы для глубоких полостей с двойным изгибом

H-130s / 20-1920R2

H-131ts / 20-1925R

H-132s / 20-1920R1

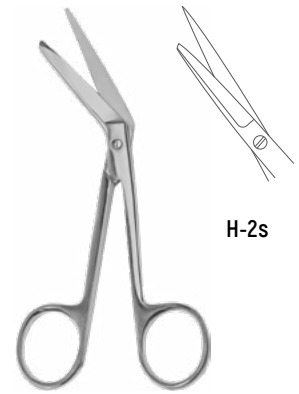

H-2s

Ножницы для вскрытия сосудов, горизонтально-изогнутые, 135 мм.

H-2s / 20-1935R

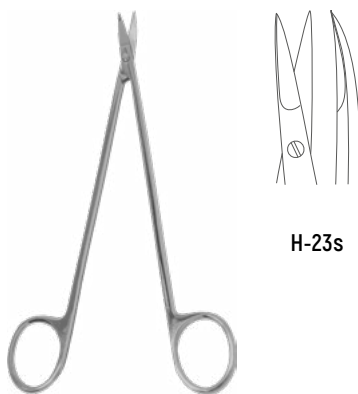

H-23s

### KELLY

Ножницы остроконечные, вертикально-изогнутые, 160 мм.

H-23s / 20-1930R

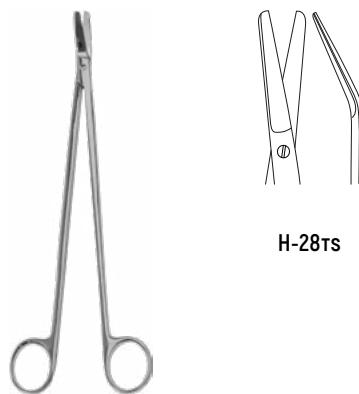

H-28ts

### SATINSKY

Ножницы сосудистые, вертикально-изогнутые под углом, 250 мм.

H-28ts / 20-1907R1

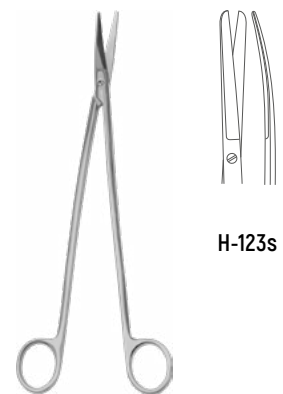

H-123s

### MAYO-HARRINGTON

Ножницы сосудистые вертикально-изогнутые, 230 мм.

H-123s / 20-1874R

# ОБЩАЯ ХИРУРГИЯ

## Ножницы

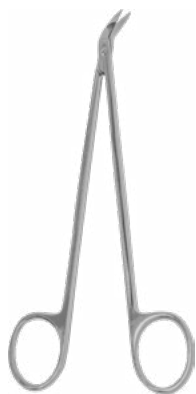

H-37ts

### DE BAKEY

Ножницы сосудистые, горизонтально-изогнутые, 160 мм.

H-37ts / 20-1943R

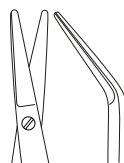

H-38ts

### DEAN

Ножницы сосудистые, вертикально-изогнутые под углом, 160 мм.

H-38ts / 20-1943R1



H-39ts

### DEAN

Ножницы сосудистые, вертикально-изогнутые по радиусу, 158 мм.

H-39ts / 20-1906R



H-40ts

### KELLY

Ножницы сосудистые, прямые, 160 мм.

H-40ts / 20-1905-16R



H-121s  
№1 90 гр

H-122s  
№2 120 гр

### DIETHRICH

Ножницы сосудистые горизонтально-изогнутые под углом, 190 мм.

H-121s / 20-1922-06R

H-122s / 20-1922-05R



H-18ts

Ножницы для стрижки волос, 175 мм.

H-18ts / 21-78640R

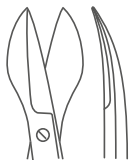

H-110s

### RAGNELL

Ножницы-расширители изогнутые, 190 мм.

H-110s / 20-1921R



H-151s

Ножницы для теменно-воротниковой зоны, изогнутые, 150 мм.

H-151s / 20-1954R

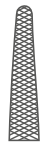

**И-241s**  
120 мм

**И-10-1s**  
160 мм

**И-10-14s**  
140 мм

**И-10-18s**  
180 мм

**И-10-2s**  
200 мм

**И-10-21,5s**  
215 мм

**И-10-3s**  
250 мм



**И-10-28s**  
160 мм

**И-10-29s**  
200 мм

**И-10-30s**  
250 мм

**И-211s**  
215 мм

**И-236s**  
180 мм

**И-237s**  
120 мм

**И-212s**  
140 мм

### MAYO-HEGAR

Иглодержатель общехирургический

**И-241s** / 23-2310R

**И-10-1s** / 23-2331R

**И-10-14s** / 22-2200R

**И-10-18s** / 23-2352

**И-10-2s** / 23-2333R

**И-10-21,5s** / 23-2353R

**И-10-3s** / 23-2335R

### MAYO-HEGAR **TBC**

Иглодержатель, с твердосплавными пластинами, с золотыми ручками

**И-10-28s** / 22.2201

**И-10-29s** / 22.2203

**И-10-30s** / 22.2205

**И-211s** / 22-2206R

**И-236s** / 22-2202

**И-237s** / 22-2192R

**И-212s** / 22-2200R

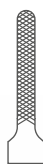

**И-213s**  
140 мм

**И-234s**  
160 мм

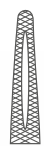

**И-10-4s**  
160 мм

**И-10-5s**  
200 мм

**И-10-6s**  
250 мм



**И-42s**



**И-42-1s**

### RYDER **TBC**

Иглодержатель, с твердосплавными пластинами, с золотыми ручками, с узкими губками

**И-213s** / 22-2114R

**И-234s** / 22-2115

### MAYO-HEGAR

Иглодержатель сосудистый

**И-10-4s** / 23-2360R

**И-10-5s** / 23-2362

**И-10-6s** / 23-2363R

### JACOBSON

Иглодержатель прямой

**И-42s** / 23-2405 круглый, 185 мм.

**И-42-1s** / 23-2405R плоский, 185 мм.

# ОБЩАЯ ХИРУРГИЯ

## Иглодержатели, Ножи

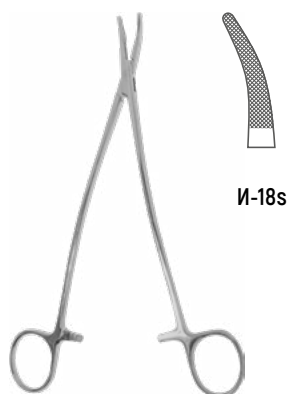

И-18s

### HEANEY

Иглодержатель для глубоких полостей, изогнутый, 200 мм.

И-18s / 23-2343R



И-19s

### FINOCHIETO

Иглодержатель для атравматических игл, детский, 200 мм.

И-19s / 23-2365R

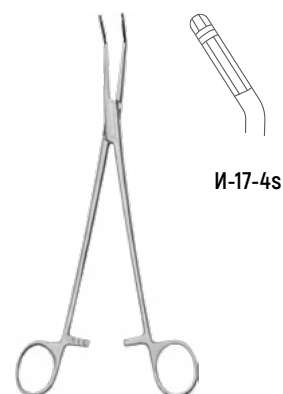

И-17-4s

### JAMISON

Иглодержатель для радиоактивных игл с призматическими канавками, изогнутый, 262 мм №1

И-17-4s / 23-2345R



И-55s

### MATHIEU **TBC**

Иглодержатель с твердосплавными пластинами, с золотыми ручками, 170 мм.

И-55s / 22-2223



ИН-1s

### OLSEN-HEDGAR **TBC**

Иглодержатели-ножницы с твердосплавными пластинами, 150 мм.

ИН-1s / 23-2357NR

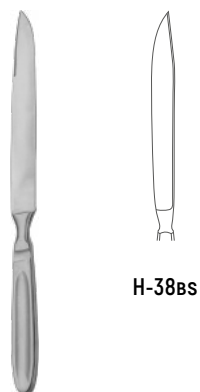

Н-38Bs

### LANGENBECK

Нож ампутационный большой, 315 мм.

Н-38Bs / 16-1179R

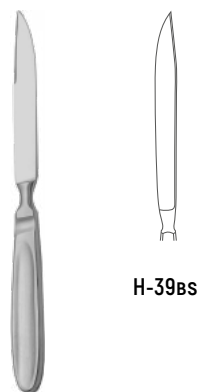

Н-39Bs

### LANGENBECK

Нож ампутационный малый, 250 мм.

Н-39Bs / 16-1186R

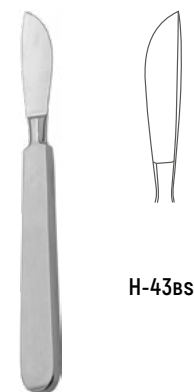

Н-43Bs

### LANGENBECK

Нож резекционный брюшистый, 165 мм.

Н-43Bs / 16-1189R





**STANDARD**

Ручка скальпеля большая, 130 мм.  
 P-71s / 16-1095R



**STANDARD**

Ручка скальпеля малая, 120 мм.  
 P-75s / 16-1091R



**STANDARD**

Ручка скальпеля к съемным лезвиям,  
 160 мм.  
 P-79s / 16-1097R



C-4s

**DIEFFENBACH**

Скальпель остроконечный, средний,  
 150 мм.  
 C-4s / 16-1014R



СБ-4s  
 СБ-5s

**DIEFFENBACH**

Скальпель брюшистый  
 СБ-4s / 16-1004R средний, 150 мм.  
 СБ-5s / 16-1006R большой, 160 мм.



C-4s

Скальпель для операций в глубоких  
 полостях, 250 мм.  
 C-4s / 16-1036R



C-51s

Скальпель брюшистый радиусный,  
 средний, 150 мм.  
 C-51s / 16-1061R



C-52s

Скальпель брюшистый радиусный,  
 малый, 145 мм.  
 C-52s / 16-1062R

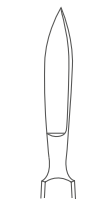

C-53s

Скальпель остроконечный радиусный,  
 средний, 153 мм.  
 C-53s / 16-1027R

# ОБЩАЯ ХИРУРГИЯ

## Корнцанги, Крючки

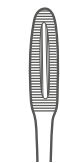

Щ-20-1s

### GROSS-MAIER

Корнцанг прямой, 260 мм.  
Щ-20-1s / 14-0856R

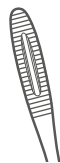

Щ-20-2s

### GROSS-MAIER

Корнцанг изогнутый, 256 мм.  
Щ-20-2s / 14-0858R

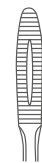

Щ-20-3s

### GROSS-MAIER

Корнцанг прямой для детей, 230 мм.  
Щ-20-3s / 14-0855R

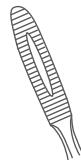

Щ-20-4s

### GROSS-MAIER

Корнцанг изогнутый для детей, 228 мм.  
Щ-20-4s / 14-0857R



K-13s  
120 мм  
K-14s  
130 мм  
K-15s  
150 мм  
K-16s  
165 мм

### FARABEUF

Крючок пластинчатый, парный  
K-13s / 26-3160    K-15s / 26-3161R  
K-14s / 26-3166R    K-16s / 26-3162R



K-17s

### FARABEUF

Крючок пластинчатый, 215 мм.  
K-17s / 26-3165R



K-35s

### VOLKMANN

Крючок хирургический острый  
однозубый костный, 230 мм.  
K-35s / 26-3043R



K-29ts

### VOLKMANN

Крючок хирургический двухзубый  
острый, 200 мм.  
K-29ts / 26-3022R



K-30s  
№ 1 200 мм  
K-32s  
№ 2 200 мм

### KOCHER

Крючок хирургический двухзубый  
тупой, 200 мм.  
K-30s / 26-3062R  
K-32s / 26-3022R2

# ОБЩАЯ ХИРУРГИЯ

## Крючки, Распаторы, Ретракторы

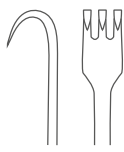

K-26Bs

### VOLKMANN

Крючок хирургический острый  
трехзубый, 200 мм №1.

K-26Bs / 26-3023R

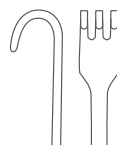

K-27Ts

### KOCHER

Крючок хирургический трехзубый тупой  
№2, 200мм.

K-27Ts / 26-3033R

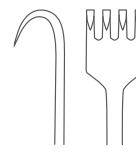

K-20s  
№1, 190 мм

K-25s  
№2, 200 мм

### KOCHER

Крючок хирургический четырехзубый  
острый

K-20s / 26-3024R

K-25s / 26-3054R

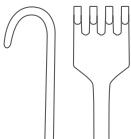

K-21s  
№1, 200 мм

K-29Bs  
№4, 220 мм

K-27Bs  
№3, 220 мм

### KOCHER

Крючок хирургический четырехзубый  
тупой

K-21s / 26-3034R

K-29Bs / 26-3014R

K-27Bs / 26-3064R

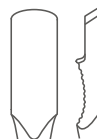

P-65s

### FARABEUF

Распатор прямой, 165 мм.

P-65s / 27-3604R

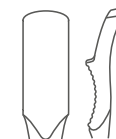

P-65s

### FARABEUF

Распатор изогнутый, 175 мм.

P-65s / 27-3605R



P-16s

### DOYEN

Распатор реберный с двойным изгибом,  
левый, 268 мм.

P-16s / 27-3616R



P-17s

### DOYEN

Распатор реберный с двойным изгибом,  
правый, 268 мм.

P-17s / 27-3615R



### PERCY

Ретрактор ампутационный, 265 мм.

P-67s / 27-3408R

# ОБЩАЯ ХИРУРГИЯ

## Ранорасширители



### FINOCHIETTO

Ранорасширитель реечный для грудной полости, 300 мм с расходом зеркал от 0 до 195 мм.

P-4s / 28-3902R



### HAIGHT

Ранорасширитель реечный для грудной полости, 245 мм с расходом зеркал от 0 до 165 мм.

P-14s / 28-3901R



### TUFFIER

Ранорасширитель реечный для грудной полости, 245 мм с расходом зеркал от 0 до 167 мм.

P-36s / 28-3885-01R



### NISSEN

Ранорасширитель реечный для грудной полости, 295 мм с расходом зеркал от 0 до 209 мм.

P-37s / 28-3885-02R



### COLLIN

Ранорасширитель с кремальерой, трехстворчатый, 150 мм.

P-48s / 26-3312R



### COLLIN

Ранорасширитель с кремальерой, двустворчатый, 225 мм.

P-92s / 26-3310R

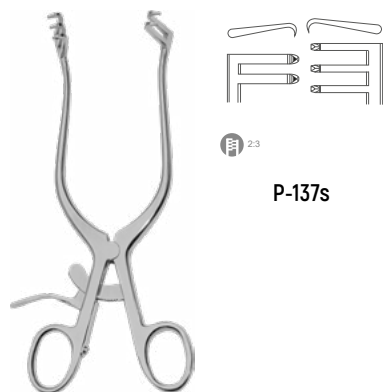

P-137s

### WEITLANER

Ранорасширитель с кремальерой, 220 мм малый.

P-137s / 26-3189R

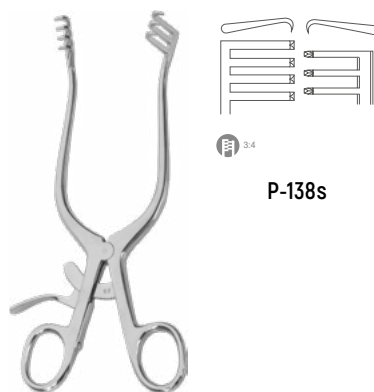

P-138s

### WEITLANER

Ранорасширитель с кремальерой, 220 мм средний.

P-138s / 26-3192R

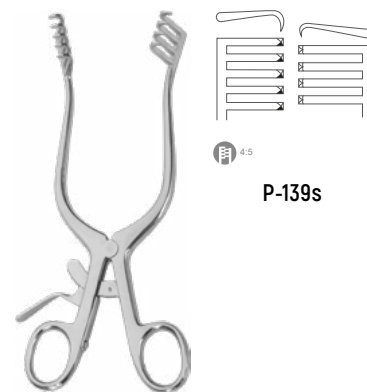

P-139s

### WEITLANER

Ранорасширитель с кремальерой, 220 мм большой.

P-139s / 26-3222

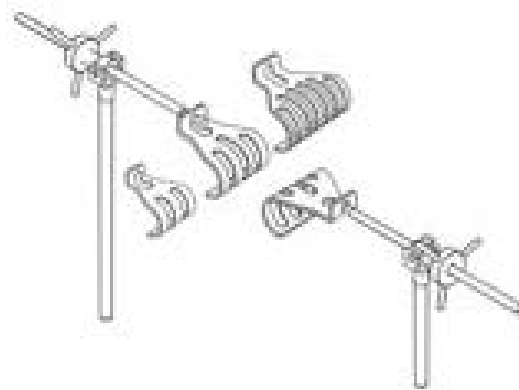

P-33s

**SIGAL**

Расширитель-подъёмник реберных дуг при операциях на брюшной полости

P-33s / 28.2450



# ОБЩАЯ ХИРУРГИЯ

## Роторасширители, Языкодержатели, Зеркала

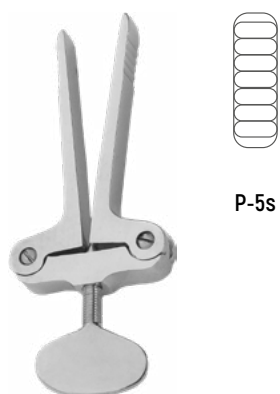

### HEISTER

Роторасширитель винтовой, 120 мм.  
P-5s / 34-5803R

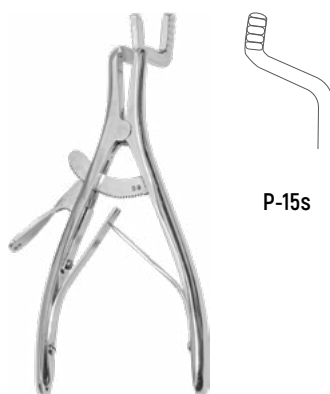

### ROSER-KOENIG

Роторасширитель с кремальерой,  
190 мм.  
P-15s / 34-5807R

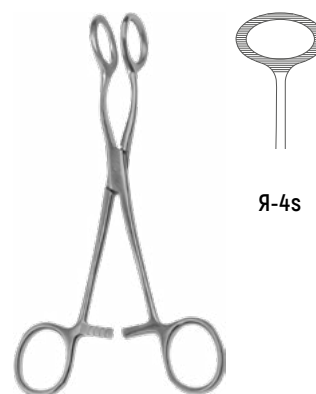

### COLLIN

Языкодержатель для взрослых, 170 мм.  
Я-4s / 34-5901R

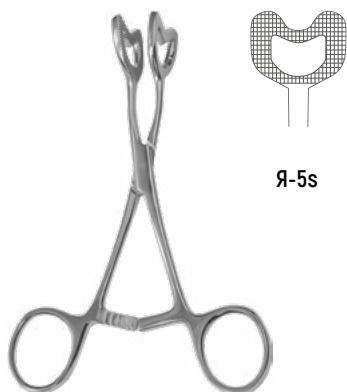

### COLLIN

Языкодержатель для детей, 140 мм.  
Я-5s / 34-5900R



### RICHARDSON

Зеркало хирургическое двухстороннее,  
280 мм.  
3-54s / 26-3106-02R



Зеркало печеночное желобовидное  
№3, 256 мм.  
3-129s / 26-3119-03R

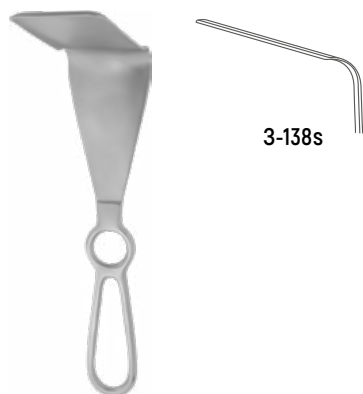

Зеркало для левой доли печени,  
желобовидное, №4, 287,5 мм.  
3-138s / 26-3119-04R



### BODENHAMMER/SIMS

Зеркало ректальное двустворчатое со  
сплошными губками 200 мм.  
3-61s / 17-1224-02



### BODENHAMMER/SIMS

Зеркало ректальное двустворчатое,  
операционное, 200 мм.  
3-63s / 17-1224-01

# ОБЩАЯ ХИРУРГИЯ

## Ложки, Лопатка, Шпатели

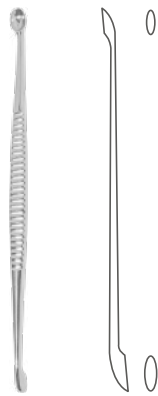

Л-5s

### VOLKMANN

Ложка костная двухсторонняя острая, 200 мм.

Л-5s / 27-3552R

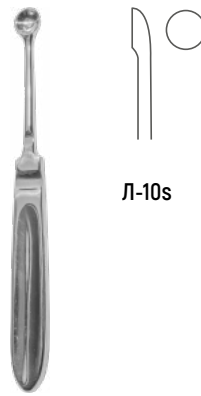

Л-10s

### BRUNS

Ложка костная острая средняя жесткая, 175 мм.

Л-10s / 27-3528R

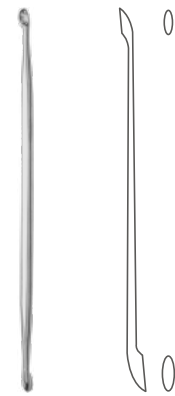

Л-55s

### VOLKMANN

Ложка для выскабливания свищей двухсторонняя, 215 мм.

Л-55s / 27-3557R



Л-82s

Ложка двухсторонняя, 150 мм.

Л-82s / 27-3573R

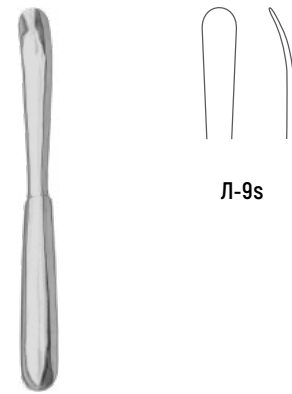

Л-9s

### BUYALSKY

Лопатка для оттеснения внутренностей, 212 мм.

Л-9s / 27-3637

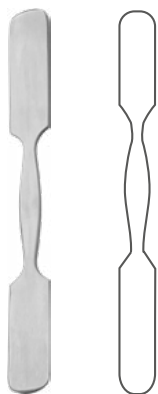

**Ш-1s**  
№1, 180 мм

**Ш-2s**  
№2, 250 мм

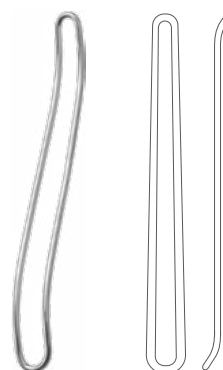

**Ш-18s**  
№1, 160 мм.

**Ш-19s**  
№2, 180 мм.

### TESSIER

Шпатель аптечный двусторонний металлический для расфасовки мазевых лекарственных средств

Ш-1s / 25-2800-13R

Ш-2s / 25-2800-14R

### FRENZEL/KORITSKII

Шпатель для языка проволочный, двусторонний

Ш-18s / 34-5884R

Ш-19s / 34-5884R1

# ОБЩАЯ ХИРУРГИЯ

## Зонды



|                              |                              |
|------------------------------|------------------------------|
| <b>3H-4s,</b><br>130x1 мм    | <b>3H-13s,</b><br>180x2 мм   |
| <b>3H-5s,</b><br>130x1,5 мм  | <b>3H-14s,</b><br>200x1,5 мм |
| <b>3H-6s,</b><br>130x2 мм    | <b>3H-15s,</b><br>200x2 мм   |
| <b>3H-7s,</b><br>145x1 мм    | <b>3H-16s,</b><br>250x1,5 мм |
| <b>3H-8s,</b><br>145x1,5 мм  | <b>3H-17s,</b><br>250x2 мм   |
| <b>3H-9s,</b><br>145x2 мм    | <b>3H-18s,</b><br>250x3 мм   |
| <b>3H-10s,</b><br>160x1,5 мм | <b>3H-19s,</b><br>300x2 мм   |
| <b>3H-11s,</b><br>160x2 мм   | <b>3H-20s,</b><br>300x3 мм   |
| <b>3H-12s,</b><br>180x1,5 мм | <b>3H-21s,</b><br>400x3,5 мм |



|                             |
|-----------------------------|
| <b>3H-22s</b><br>120x1 мм   |
| <b>3H-23s</b><br>140x1 мм   |
| <b>3H-24s</b><br>120x1,5 мм |
| <b>3H-25s</b><br>140x1,5 мм |
| <b>3H-26s</b><br>160x1,5 мм |
| <b>3H-27s</b><br>180x1,5 мм |
| <b>3H-28s</b><br>160x1,2 мм |
| <b>3H-29s</b><br>180x1,2 мм |
| <b>3H-30s</b><br>140x1,8 мм |
| <b>3H-31s</b><br>180x1,8 мм |

### Зонд хирургический пуговчатый двухсторонний

|                            |
|----------------------------|
| <b>3H-4s</b> / 25-2701     |
| <b>3H-5s</b> / 25-2702     |
| <b>3H-6s</b> / 25-2703     |
| <b>3H-7s</b> / 25-2704     |
| <b>3H-8s</b> / 25-2710     |
| <b>3H-9s</b> / 25-2714     |
| <b>3H-10s</b> / 25-2715-16 |
| <b>3H-11s</b> / 25-2716    |
| <b>3H-12s</b> / 25-2717    |
| <b>3H-13s</b> / 25-2718    |
| <b>3H-14s</b> / 25-2715-20 |
| <b>3H-15s</b> / 25-2720    |
| <b>3H-16s</b> / 25-2715-25 |
| <b>3H-17s</b> / 25-2726    |
| <b>3H-18s</b> / 25-2727    |
| <b>3H-19s</b> / 25-2729    |
| <b>3H-20s</b> / 25-2730    |
| <b>3H-21s</b> / 35-7091-12 |

### Зонд хирургический с навивкой

|                             |
|-----------------------------|
| <b>3H-22s</b> / 25-2812-09R |
| <b>3H-23s</b> / 25-2812-10R |
| <b>3H-24s</b> / 25-2812-12R |
| <b>3H-25s</b> / 25-2812-13R |
| <b>3H-26s</b> / 25-2812-14R |
| <b>3H-27s</b> / 25-2818-15R |
| <b>3H-28s</b> / 25-2816-11R |
| <b>3H-29s</b> / 25-2812-16R |
| <b>3H-30s</b> / 25-2812-17R |
| <b>3H-31s</b> / 25-2812-18R |



ЗН-35s  
140 мм  
ЗН-36s  
170 мм

### NELATON/DOYEN

Зонд хирургический желобчатый  
ЗН-35s / 25-2764  
ЗН-36s / 25-2768R



З-29s

### KÖNIG

Зонд желобчатый для разделения спаек при операциях, 200 мм.  
З-29s / 23-2551-01R



ЗН-56s

### KOCHER

Зонд зубный с отверстием 153 мм.  
ЗН-56s / 23-2565-02R

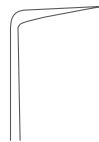

ЗН-69s

### SCHARMANN

Зонд общего обследования, 164 мм.  
ЗН-69s / 18-1424-20R



ЗН-34s

### SILVER

Зонд пуговчатый с ушком, 160 мм.  
ЗН-34s / 25-2736



T-29s  
200\*2 мм  
T-30s  
220\*3,3 мм  
T-31s  
230\*4,7 мм  
T-32s  
240\*7 мм.

### STANDARD

Троакар полостной  
T-29s / 24-2610R  
T-30s / 24-2611R  
T-31s / 24-2613R  
T-32s / 24-2616R



РШ-1s

### MALTZ

Рашпиль костный, 200 мм.  
РШ-1s / 34-5642-21R



РШ-2s

### MILLER

Рашпиль костный, 184 мм.  
РШ-2s / 34-5641R



### LUCAE

Молоток хирургический, с накладкой  
220\*40 мм.  
МХНs / 27.3683

# ОБЩАЯ ХИРУРГИЯ

Долото, Иглы, Веноэкстрактор, Щипцы



DM-5s  
4 мм  
DM-6s  
6 мм  
DM-7s  
2,5 мм

## PARTSCH

Долото с рифленной ручкой, плоское, 150 мм.

DM-5s / 27-3464-04R  
DM-6s / 27-3464-06R  
DM-7s / 27-3463-02R



DM-10s  
3 мм  
DM-11s  
4 мм

## PARTSCH

Долото с рифленной ручкой желобчатое изогнутое, 140 мм.

DM-10s / 27-3465-03R  
DM-11s / 27-3465-04R



DM-27s  
10 мм  
DM-28s  
15 мм  
DM-29s  
20 мм

## STILLE

Долото с шестигранной ручкой плоское с двухсторонней заточкой, 225 мм.

DM-27s / 27-3480-10R  
DM-28s / 27-3480-15R  
DM-29s / 27-3480-20R



D-65s  
10 мм  
D-66s  
15 мм  
D-64s  
20 мм  
D-67s  
25 мм

## STILLE

Долото с шестигранной ручкой плоское с односторонней заточкой, 230 мм.

D-65s / 27-3479-10R  
D-66s / 27-3479-15R  
D-64s / 27-3479-20R  
D-67s / 27-3479-25R



D-62s  
10 мм  
D-63s  
15 мм

## STILLE

Долото с шестигранной ручкой желобчатое, 200 мм.

D-62s / 27-3481-10R  
D-63s / 27-3481-15R



## KLIMA-ROSSEGER

Игла костно-мозговая с упором, 100 мм.  
I-16s / 24,2674

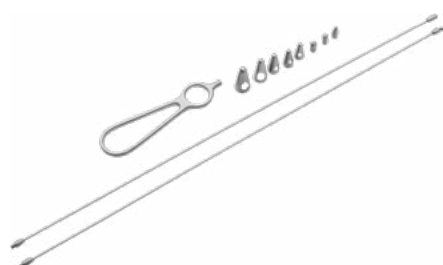

## GRISENDI

Веноэкстрактор, 550 мм.  
B-14s / 25.2850

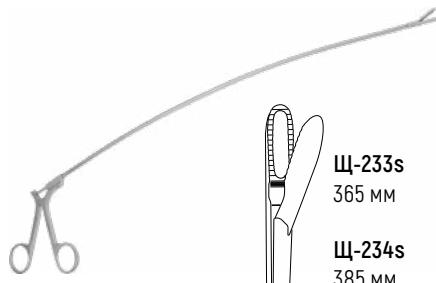

## STILLE

Щипцы зубчатые к веноукладчику  
Щ-233s / 33-5055R1  
Щ-234s / 33-5055R2



Щ-1s

Щипцы для снятия металлических колпачков с сосудов для крови, 200 мм.  
Щ-1s / 23-2511R





Щ-41-1s  
№1, 180\*13 мм  
Щ-41-2s  
№2, 180\*20 мм

### DUVAL

Щипцы для захватывания легкого, прямые, детские, 180 мм.

Щ-41-1s / 28-4052R

Щ-41-2s / 28-4052R1

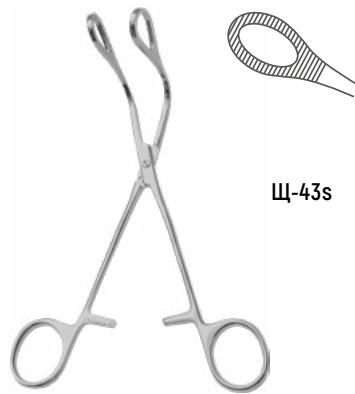

Щ-43s

### FOERSTER

Щипцы для захватывания легкого, изогнутые, детские, 178 мм.

Щ-43s / 14-0890R

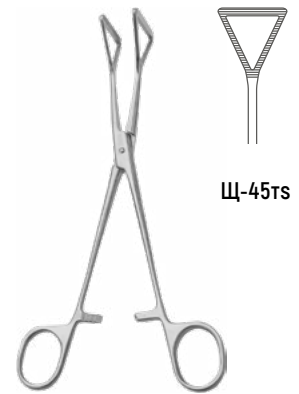

Щ-45ts

### LOVELACE

Щипцы для захватывания легкого, прямые, 207 мм.

Щ-45ts / 28-4054R



Щ-65s

Щипцы для захватывания легкого, изогнутые, 245 мм.

Щ-65s / 28-4053R



Щ-16s

### КАГАЛОВСКОГО

Щипцы для захватывания плевры, изогнутые, 218 мм.

Щ-16s / 32-4672-02R

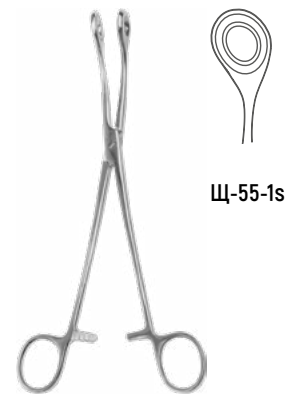

Щ-55-1s

### FÖRSTER

Щипцы геморроидальные окончатые, изогнутые, 215 мм.

Щ-55-1s / 33.4995



Щ-55-2s

### FÖRSTER

Щипцы геморроидальные, окончатые, прямые, 215 мм.

Щ-55-2s / 14.891



Щ-85s

### BODENHAMMER

Щипцы кишечные окончатые для детей, 170 мм.

Щ-85s / 31-4330R

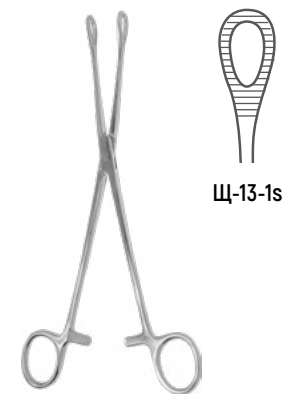

Щ-13-1s

### WILLIARNS

Щипцы кишечные окончатые для взрослых, прямые, 240 мм.

Щ-13-1s / 14.893

# ОБЩАЯ ХИРУРГИЯ

## Щипцы



Щ-96s

### LUER-STILLE

Щипцы костные-кусачки шарнирные с двойной передачей с круглыми губками, изогнутые по плоскости, 223 мм.

Щ-96s / 27-3757



Щ-98s

### LISTON

Щипцы костные-кусачки шарнирные с двойной передачей с прямыми губками, изогнутые по плоскости, 230 мм.

Щ-98s / 27-3840R



Щ-105s

Щипцы для захватывания и удерживания трубчатых костей, 220 мм.

Щ-105s / 27-3723R



Щ-111s

### STILLE

Щипцы костные-кусачки шарнирные с двойной передачей с овальными губками, изогнутые по ребру, 230 мм.

Щ-111s / 27-3758-23



Щ-113s

### LANSEN

Щипцы костные-кусачки шарнирные с двойной передачей с узкими овальными губками, изогнутые по плоскости, 180 мм.

Щ-113s / 27-3755R



Щ-133s

### HORSLEY

Щипцы костные-кусачки шарнирные с прямыми копьевидными губками, мощные, 253 мм.

Щ-133s / 27-3835



Щ-60ts

### KLEINERT-KUTZ

Щипцы костные, прямые, 152 мм.

Щ-60ts / 27-3842R



Щ-45Bs

### JANSEN

Щипцы штыковидные с узкими овальными губками, 200 мм.

Щ-45Bs / 7339-150



Щ-70s

Щипцы-кусачки костные с круглыми губками, прямые, 243 мм.

Щ-70s / 27-3759-01R

# ОБЩАЯ ХИРУРГИЯ

## Щипцы, Кусачки, Держатели



Щ-59s

### HAKANSSON

Щипцы-кусачки костные с круглыми губками, прямые, 170 мм.

Щ-59s / 27-3759R



Щ-61s

### HAKANSSON

Щипцы-кусачки костные с круглыми губками, изогнутые, 170 мм.

Щ-61s / 27-3760R

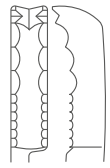

Щ-41s

### FARABEUF-LAMBOTTE

Держатель медицинский для захвата и удержания трубчатых костей и ребер, мощный, 260 мм.

Щ-41s / 27-3711R



Б-4s

### LISTON

Кусачки для ногтей прямые, с двойной пружиной, 150 мм.

Б-4s / 19-1630R



Б-5s

### LISTON

Кусачки для кутикулы, 113 мм.

Б-5s / 19-1629R

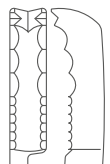

Д-61s

### FARABEUF

Держатель медицинский для захватывания и удержания ребер, мощный, 260 мм.

Д-61s / 27-3713R



Щ-47s

### HARTMAN

Щипцы-кусачки костные прямые, 168 мм.

Щ-47s / 27-3774R



Щ-48s

### HARTMAN

Щипцы-кусачки костные изогнутые, 168 мм.

Щ-48s / 27-3774-01R

# ОБЩАЯ ХИРУРГИЯ

Пилы, Полотна, Проводники, Ручки



**SATTERLEE**

Пила листовая с металлической ручкой, 335 мм.

П-162s / 27-3403-34R



**SATTERLEE**

Пила листовая с пластмассовой ручкой, 340 мм.

П-167s / 27-3403-30R



**RUST**

Пила рамочная с полотнами, 350 мм.

П-163s / 27-3406-00R

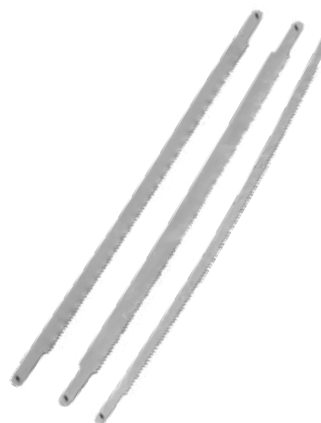

**RUST**

Полотна к пиле рамочной, 276 мм.

П-163кс / 27-3406K

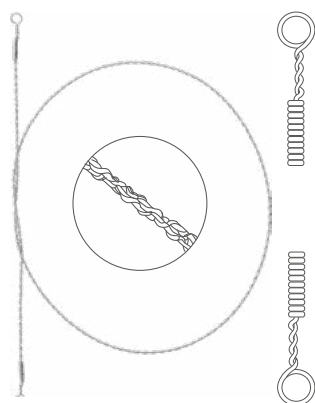

П-149s  
500 мм

ПП-5s  
400 мм

**GIGLI**

Пила проволочная витая

П-149s / 18.1320

ПП-5s / 18.1320-40

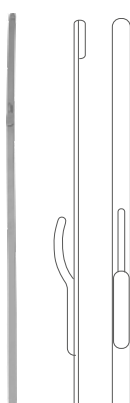

**MARTEL**

Проводник для проволочных пил,  
330 мм.

П-126s / 18.1324

П-126s



PM-6s

**GIGLI**

Комплект ручек к пилам проволочным  
витым хирургическим.

PM-6s / 18-1323-00R



## АКУШЕРСТВО И ГИНЕКОЛОГИЯ

- *Зажимы • Пинцеты • Ножницы • Стетоскоп • Тазомер*
- *Расширители • Ложки • Шпатели • Зеркала • Кюретки*
- *Крючок • Краниокласт • Перфоратор • Зонд • Игла*
- *Экстрактор • Щипцы*



# АКУШЕРСТВО И ГИНЕКОЛОГИЯ

## Зажимы



3-60-1s

### HEANEY

Зажим жесткий для влагалищных операций, прямой, 220 мм.

3-60-1s / 14-0713R



3-60-2s

### HEANEY

Зажим жесткий для влагалищных операций, изогнутый, №1, 219 мм.

3-60-2s / 14-0712R

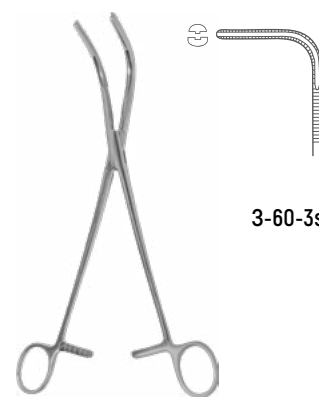

3-60-3s

### HEANEY

Зажим жесткий для влагалищных операций, №2, изогнутый, 233 мм.

3-60-3s / 14-0730R



3-59-2s  
285 мм



3-59-3s  
255 мм

### SAROT

Зажим гинекологический

3-59-2s / 14-0667-26 прямой

3-59-3s / 14-0668-26R изогнутый



3-50s

### KOCHER (OCHSNER)

Зажим изогнутый с зубом, 280 мм.

3-50s / 14-0670-26R



3-43s

### KOCHER

Зажим гинекологический длинный, прямой, 260 мм.

3-43s / 14-0665R



3-115s  
№3, 220 мм

3-115-1s  
№1, 210 мм

3-115-2s  
№2, 230 мм

3-115-3s  
№4, 300 мм

### ROBERTS

Зажим гинекологический кровоостанавливающий зубчатый прямой

3-115s / 14-0660

3-115-2s / 14-0660R1

3-115-1s / 14-0660R

3-115-3s / 14-0660R2

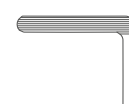

3-2s

### WERTHEIM-CULLEN

Зажим вагинальный, изогнутый, 325 мм.

3-2s / 14-1732R

# АКУШЕРСТВО И ГИНЕКОЛОГИЯ

## Пинцеты, Ножницы, Стетоскоп, Тазомер

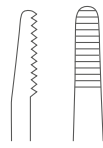

П-53s



П-37s  
188x6 мм

П-38s  
190x6 мм

Пинцет гинекологический анатомический, 240 мм.  
П-53s / 12-0282R

### KOCHER

Пинцет для захвата фаллопиевых труб

П-37s / 12-2050-00

П-38s / 12-2050-01

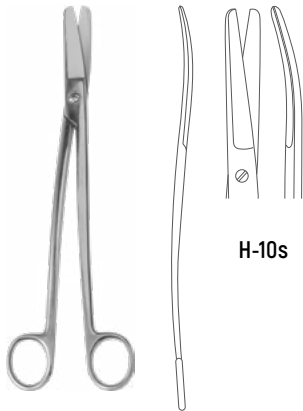

H-10s

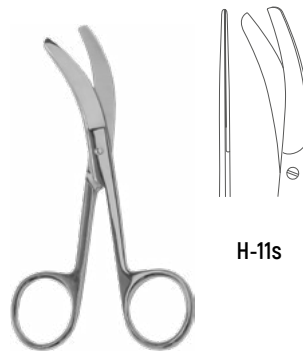

H-11s



H-52s

### SIMS

Ножницы для рассечения плода, вертикально-изогнутые, 240 мм.

H-10s / 20-1907

### BUSCH

Ножницы для пересечения пуповины, горизонтально-изогнутые, 150 мм.

H-11s / 20-1914R

Ножницы для рубцовых тканей, вертикально-изогнутые, 150 мм.

H-52s / 20-1805R



### PINARD

Стетоскоп акушерский деревянный, 175 мм.

C-Ts / 11-0072



### MARTIN

Тазомер, 370 мм.

Ts / 33-5302R

# АКУШЕРСТВО И ГИНЕКОЛОГИЯ

## Расширители, Ложки, Шпатели



### HEGAR

Расширитель канала шейки матки  
190 мм.

P-6.01s / 33-4732R, 3 мм

P-6.02s / 33-4762R, 3,5 мм

P-6.03s / 33-4733R, 4 мм

P-6.04s / 33-4763R, 4,5 мм

P-6.05s / 33-4734R, 5 мм

P-6.06s / 33-4764R, 5,5 мм

P-6.07s / 33-4735R, 6 мм

P-6.08s / 33-4765R, 6,5 мм

P-6.09s / 33-4736R, 7 мм

P-6.10s / 33-4766R, 7,5 мм

P-6.11s / 33-4737R, 8 мм

P-6.12s / 33-4767R, 8,5 мм

P-6.13s / 33-4738R, 9 мм

P-6.14s / 33-4768R, 9,5 мм

P-6.15s / 33-4739R, 10 мм

P-6.16s / 33-4769R, 10,5 мм

P-6.17s / 33-4740R, 11 мм

P-6.18s / 33-4770R, 11,5 мм

P-6.19s / 33-4741R, 12 мм

P-6.20s / 33-4771R, 12,5 мм

P-6.21s / 33-4742R, 13 мм

P-6.22s / 33-4743R, 14 мм

P-6.23s / 33-4744R, 15 мм

P-6.24s / 33-4745R, 16 мм

P-6.25s / 33-4746R, 17 мм



### RICARD

Ранорасширитель брюшной, гинекологический, 220 мм.

P-21s / 26-3305-28R

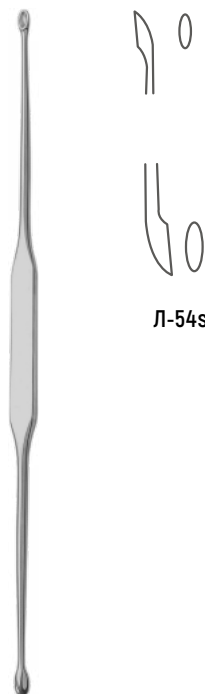

Л-54s

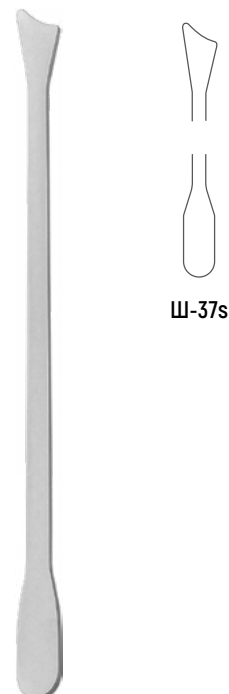

Ш-37s

### VOLKMANN

Ложка гинекологическая двусторонняя,  
210 мм.

Л-54s / 27-3558R

### EYRE

Шпатель гинекологический, 235 мм.

Ш-37s / 33-4925



**3M-36s**  
58x35 мм

**3M-37s**  
88x35 мм

**3M-38s**  
88x45 мм

**3M-39s**  
88x60 мм

**3M-40s**  
60x60 мм

**3M-41s**  
118x45 мм

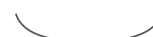

**3M-53s**  
190x93x23 мм

**3M-54s**  
190x100x24 мм

**3B-3s**  
190x95x28 мм

**3B-4s**  
195x105x32 мм

**3B-5s**  
195x110x36 мм

### DOYEN

Зеркало медицинское 225 мм

3M-36s / 33-4841R  
3M-37s / 33-4842R  
3M-38s / 33-4852R  
3M-39s / 33-4862R  
3M-40s / 33-4861R  
3M-41s / 33-4853R

### SIMS

Зеркало ложкообразное влагалищное

3M-53s / 33-4702-01R  
3M-54s / 33-4702-02R  
3B-3s / 33-4703-03R  
3B-4s / 33-4723-03R  
3B-5s / 33-4710-01R

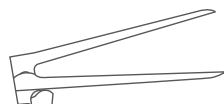

**3M-49ms**  
106x25 мм

**3M-48ms**  
114x31 мм

**3M-47ms**  
125x36 мм

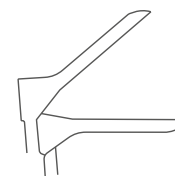

**3M-49ts**  
105x24 мм

**3M-48ts**  
115x32,5 мм

**3M-47ts**  
125x37 мм



### CUSCO

Зеркало влагалищное тип М

3M-49ms / 33-4805RM  
3M-48ms / 33-4802RM  
3M-47ms / 33-4803RM

### CUSCO

Зеркало влагалищное тип Т

3M-49ts / 33-4805R  
3M-48ts / 33-4802R  
3M-47ts / 33-4803R

# АКУШЕРСТВО И ГИНЕКОЛОГИЯ

## Зеркала, Кюретки



**3М-50s**  
85x30 мм

**3М-51s**  
100x35 мм

**3М-52s**  
115x36 мм



**3-147s**  
250x90x25 мм

**3-148s**  
250x105x31 мм

**3М-45s**  
250x118x39 мм

### CASPAR

Зеркало-подъемник влагалищное желобчатое, 255 мм.

3М-50s / 26-3118-01R

3М-51s / 26-3118-02R

3М-52s / 26-3118-03R

### ОТТО

Зеркало-подъемник

3-147s / 26-3144-08R

3-148s / 26-3144-10R

3М-45s / 26-3144-12R

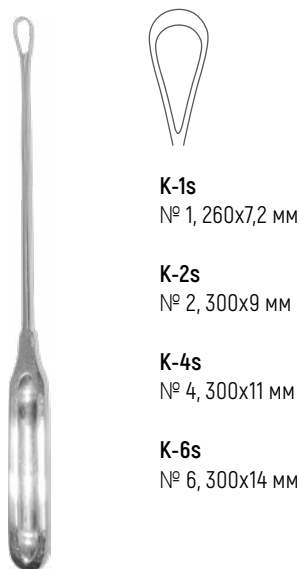

**K-1s**  
№ 1, 260x7,2 мм

**K-2s**  
№ 2, 300x9 мм

**K-4s**  
№ 4, 300x11 мм

**K-6s**  
№ 6, 300x14 мм

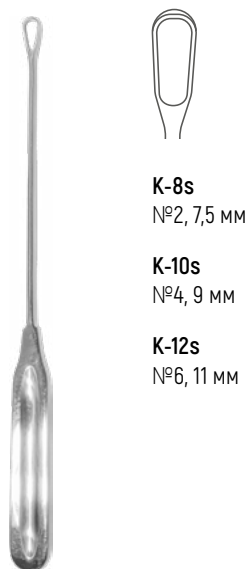

**K-8s**  
№2, 7,5 мм

**K-10s**  
№4, 9 мм

**K-12s**  
№6, 11 мм

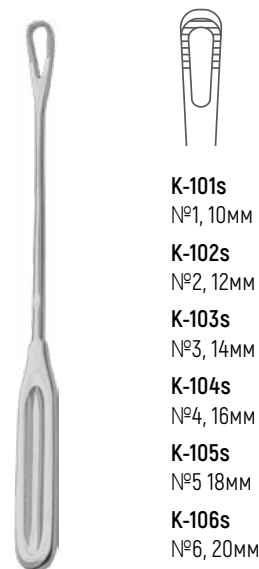

**K-101s**  
№1, 10мм

**K-102s**  
№2, 12мм

**K-103s**  
№3, 14мм

**K-104s**  
№4, 16мм

**K-105s**  
№5 18мм

**K-106s**  
№6, 20мм

### THOMAS

Кюретка для выскабливания слизистой оболочки матки, острая

K-1s / 33-5091R

K-2s / 33-5093R

K-4s / 33-5094R

K-6s / 33-5096R

### SIMS

Кюретка для удаления остатков плодного яйца и плацентарной ткани, тупая, 300 мм.

K-8s / 33-5112R

K-10s / 33-5114R

K-12s / 33-5115R

### GREENE

Кюретка акушерская с зубчиками, 306 мм.

K-101s / 33-5130-03R

K-102s / 33-5130-05R

K-103s / 33-5130-06R

K-104s / 33-5130-08R

K-105s / 33-5130-09R

K-106s / 33-5130-10R



# АКУШЕРСТВО И ГИНЕКОЛОГИЯ

## Кюретка, Крючок, Краниокласт, Перфоратор



K-111s

### BUMM

Кюретка для удаления плодного яйца, тупая, 300 мм.

K-111s / 33-5071R



K-115s

### THOMAS

Кюретка хирургическая острая, 300 мм.

K-115s / 33-5106R



K-116s

### SIMS

Кюретка тупая послеродовая, 330 мм.

K-116s / 33-5130-16R

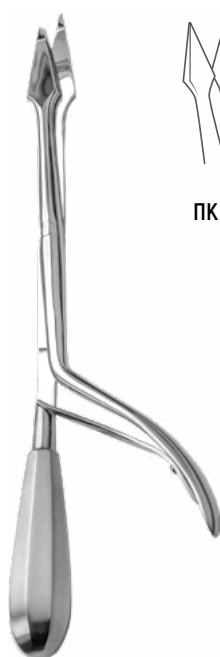

PKA-1s

Перфоратор копьевидный акушерский, 332 мм.

PKA-1s / 33-5068

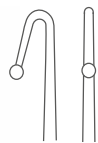

K-74s

### BRAUN

Крючок декапитационный акушерский, 322 мм.

K-74s / 33-4884R

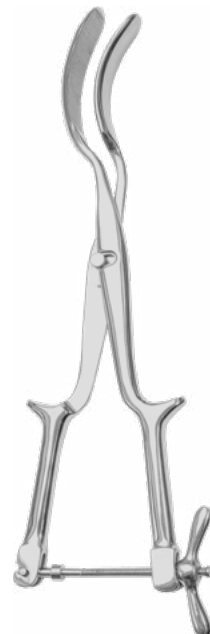

KTs

### BRAUN

Краниокласт, 440 мм.

KTs / 33-5327R

# АКУШЕРСТВО И ГИНЕКОЛОГИЯ

## Зонд, Игла, Экстрактор, Щипцы

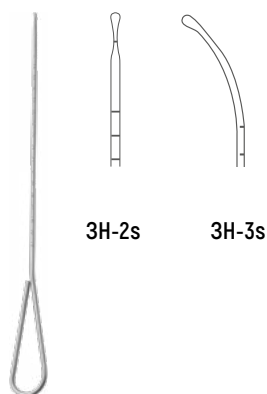

3H-2s

3H-3s

### SIMS

Зонд маточный с делениями

3H-2s / 33-4920R прямой, 300 мм.

3H-3s / 33-4921R изогнутый, 290 мм.

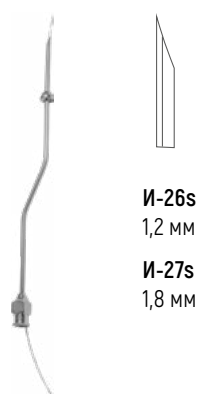

И-26s  
1,2 мм

И-27s  
1,8 мм

### LUER

Игла для пункции заднего свода влагалища, 139 мм.

И-26s / 24-2676-04R

И-27s / 24-2676-08R

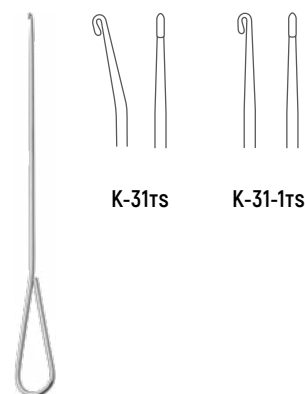

K-31ts

K-31-1ts

### ROSER

Экстрактор ВМС, 290 мм.

K-31ts / 33-4885R изогнутый

K-31-1ts / 33-4881R прямой

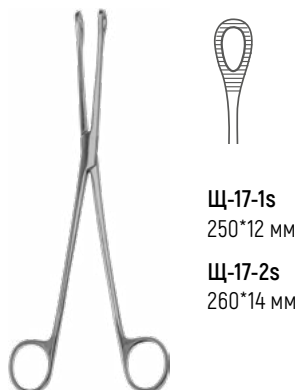

Щ-17-1s  
250\*12 мм

Щ-17-2s  
260\*14 мм

### FORSTER

Щипцы для удаления плодного яйца, прямые

Щ-17-1s / 14-0885R

Щ-17-2s / 14-0886R



Щ-17-3s  
260\*12 мм

Щ-17-4s  
260\*14 мм

### FORSTER

Щипцы для удаления плодного яйца с кремальерой, прямые, 260 мм.

Щ-17-3s / 14-0891R

Щ-17-4s / 14-0892R



Щ-22s

### COLLIN

Щипцы для оттягивания матки, 270 мм.

Щ-22s / 33-5000R



Щ-24s

### SCHRODER

Щипцы маточные однозубые, для оттягивания тела матки, 250 мм.

Щ-24s / 33-4950



Щ-34s  
13 мм

### FÖRSTER

Щипцы полипные окончатые, 225 мм

Щ-34s / 14-0882R



Щ-36s

### HEYWOOD-SMITH

Щипцы полипные окончатые, 245 мм.

Щ-36s / 14-0893R



Щ-37s

### TEALE

Щипцы маточные трезубые, изогнутые, для оттягивания тела матки, 260 мм.

Щ-37s / 33-4962R



Щ-54s

Щипцы для фиксации тела и шейки матки, 230 мм.

Щ-54s / 33-4951R



Щ-84s  
№ 1, 200 мм

Щ-89s  
№ 2, 240 мм

### MUSEUX

Щипцы маточные двузубые, прямые

Щ-84s / 33-4965R

Щ-89s / 33-4971



Щ-90s

### SCHRODER

Щипцы двузубчатые, острые, 260 мм.

Щ-90s / 33-4960R



Щ-91s

### IVANOV

Щипцы кожноголовные акушерские, 265 мм.

Щ-91s / 33-0497



Щ-116s

### PENNINGTON

Щипцы для захватывания послеродовой шейки матки, 260 мм.

Щ-116s / 14-0637R



Щ-141s

Щипцы для наложения скобок на пуповину (без скобок), 218 мм.

Щ-141s / 33-5003R

### SIMS-BRAUN

Щипцы акушерские, 348 мм.

Щ-78тс / 33-5320R

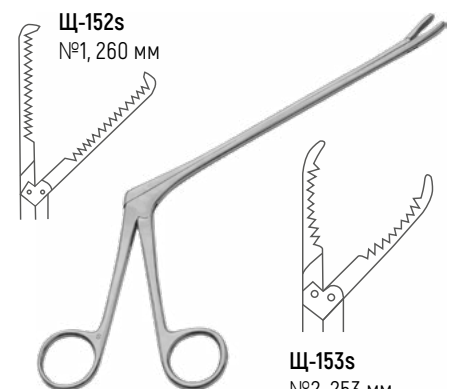

Щ-152s  
№1, 260 мм

Щ-153s  
№2, 253 мм

Щипцы влагалищные для инородных тел, детские

Щ-152s / 32-4650-28R

Щ-153s / 32-4650-20R



## ОТОРИНОЛАРИНГОЛОГИЯ

- Пинцеты • Аденотомы • Зеркала • Воронки • Ручки • Ножницы
- Расширитель • Зажим • Крючки • Зонды • Баллон • Воронка
- Иглы • Канюля • Катетеры • Конхотомы • Нож
- Выкусыватель • Тонзиллэктом • Петли • Шпатель
- Щипцы • Рефлектор • Элеваторы

# ОТОРИНОЛАРИНГОЛОГИЯ

## Пинцеты, Зеркала, Аденоотомы

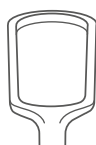

**A-13s**  
№1, 18 мм

**A-14s**  
№3, 20 мм

**A-15s**  
№5, 22 мм

### BECKMANN

Аденотом, 220 мм.

A-13s / 34-5702R №1

A-14s / 34-5703R №3

A-15s / 34-5704R №5



**П-24s**  
105 мм

**П-24-1s**  
150 мм

### TROELTSCH

Пинцет ушной горизонтально-изогнутый, анатомический

П-24s / 34-5554R

П-24-1s / 34-5556R



**П-24-2s**  
105 мм

**П-24-3s**  
150 мм

### TROELTSCH

Пинцет ушной горизонтально-изогнутый, хирургический

П-24-2s / 34-5559R

П-24-3s / 34-5560R



**П-79s**

### LUCAE

Пинцет ушной штыковидный, хирургический, 140 мм.

П-79s / 34-5566



**П-80s**

### LUCAE

Пинцет ушной штыковидный с рабочей частью ложкообразной формы, 140x2,5 мм.

П-80s / 12-4920



**П-85s**

### LUCAE

Пинцет ушной штыковидный анатомический 140 мм.

П-85s / 34-5565

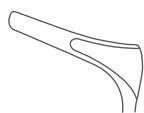

**3-80Bs**  
120x22 мм

**3-79Bs**  
120x30 мм

**3-70Bs**  
130x35 мм

**3-87Bs**  
130x40 мм

**3-88Bs**  
135x60 мм

### KILLIAN

Зеркало носовое

3-80Bs / 34-5501R

3-79Bs / 34-5502R

3-70Bs / 34-5503R

3-87Bs / 34-5507R

3-88Bs / 34-5508R

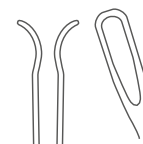

**3-18s**

### FRENKEL

Зеркало носовое с окончатými губками, 100 мм.

3-18s / 34-5525

# ОТОРИНОЛАРИНГОЛОГИЯ

Зеркала, Воронки, Ручки, Ножницы



- 3Г-8s  
8 мм
- 3Г-12s  
12 мм
- 3Г-15s  
15 мм
- 3Г-22s  
22 мм
- 3Г-25s  
25 мм
- 3Г-27s  
27 мм



РуГs



- 3-40-1Bs  
№1, 4 мм
- 3-40-2Bs  
№2, 5 мм
- 3-40-3Bs  
№3, 6 мм
- 3-40-4Bs  
№4, 7 мм

## LARYNGEAL MIRROR

Зеркало гортанное и носоглоточное, 140 мм.

3Г-8s / 11-0029R, 3Г-12s / 11-0031R  
3Г-15s / 11-0033R, 3Г-22s / 11-0036R  
3Г-25s / 11-0038R, 3Г-27s / 11-0039R

Ручки для гортанных носоглоточных зеркал с резьбой, 71 мм.

РуГs / 11-0025R

## HARTMANN

Воронка ушная никелированная

3-40-1Bs / 11-0161  
3-40-2Bs / 11-0162  
3-40-3Bs / 11-0163  
3-40-4Bs / 11-0164R

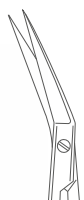

H-9s



H-53s



H-149s

## SAILER

Ножницы для резекции носовых раковин, горизонтально-изогнутые, 160 мм.

H-9s / 20-1937R

## REYNOLDS

Ножницы для тонзиллэктомии, вертикально-изогнутые, 180 мм.

H-53s / 20-1886R

## DEAN **TBC**

Ножницы для тонзиллэктомии вертикально изогнутые, армированные твердым сплавом, 180мм.

H-149s / 22-2285



H-152s

### TBC

Ножницы для резекции носовых раковин, горизонтально-изогнутые, армированные твердым сплавом, 175 мм.  
H-152s / 20-1937R2

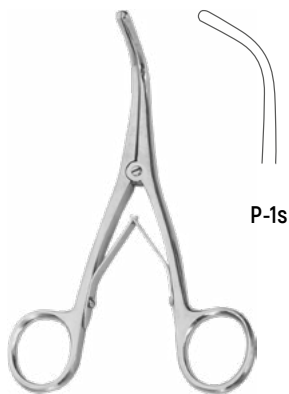

P-1s

### TROUSSEAU

Расширитель трахеотомический для разведения краев раны при трахеотомии, 125 мм.  
P-1s / 29-4100R



3-127ts

Зажим для сжатия глотки, вертикально-изогнутый, 176 мм.  
3-127ts / 35-7317

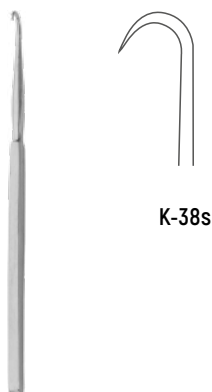

K-38s

### ITTERSON

Крючок трахеотомический острый, 145 мм.  
K-38s / 34-5650-03R

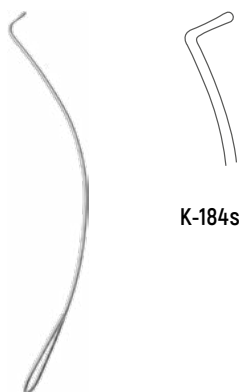

K-184s

### LUCAE

Крючок для удаления инородных тел из носа, 138 мм.  
K-184s / 34-6222-01R

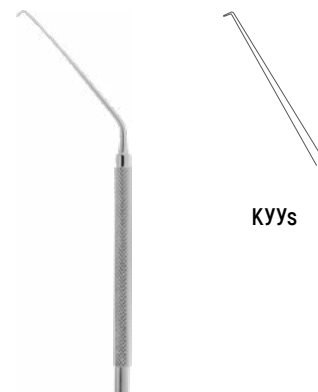

KYUs

### BARBARA

Крючок для удаления инородных тел из уха, 144 мм.  
KYUs / 34-6222-06R

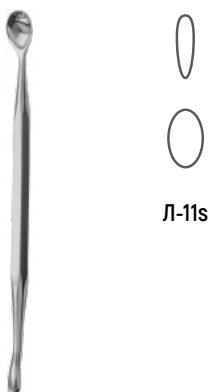

L-11s

Ложка-распатор, 230 мм.  
L-11s / 27-3553R

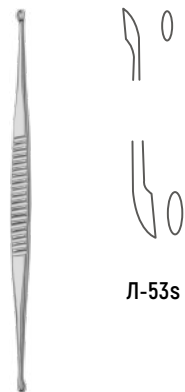

L-53s

### WILLIGER

Ложка ушная двухсторонняя острая, 160 мм.  
L-53s / 34-5613R



Ш-4Bs

### VOYACHEK

Шило прямое, 150 мм.  
Ш-4Bs / 34-5688-15R



# ОТОРИНОЛАРИНГОЛОГИЯ

## Зонды



3-171s

Зонд ушной с навивкой, 90 мм.  
3-171s / 25-2760R1



3-172s

Зонд носовой с навивкой, 142 мм.  
3-172s / 25-2760



3-173s

**VOYACHEK**

Зонд носовой пуговчатый, 135 мм.  
3-173s / 25-2760R



3Ns

**VOYACHEK**

Зонд носовой пуговчатый, 171 мм.  
3Ns / 25-2785



3H-47s

**VOYACHEK**

Зонд ушной пуговчатый, 80 мм.  
3H-47s / 25-2701



3H-48s

**VOYACHEK**

Зонд ушной остроконечный, 80 мм.  
3H-48s / 25-2703



3H-49s

**VOYACHEK**

Зонд носовой копьевидный, 135 мм.  
3H-49s / 34-6291-02R



3H-50s

**VOYACHEK**

Зонд носовой пуговчатый, 135 мм.  
3H-50s / 25-2713R



3IAAs

**WAGENER**

Зонд для исследования аттика, длиной 140 мм.  
3IAAs / 34-5655-17R

# ОТОРИНОЛАРИНГОЛОГИЯ

## Баллон, Воронка, Иглы, Канюля, Катетеры



### POLITZER

Баллон отоларингологический с оливами.  
БПс / 11-0156R



### SIEGLE

Воронка ушная с оливами  
В3с / 11-0150

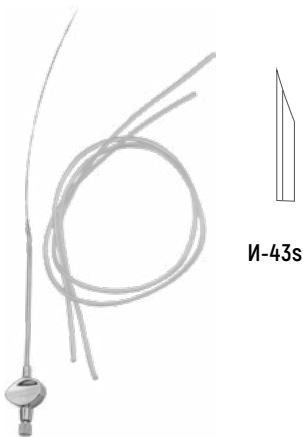

### KULIKOVSKY

Игла для пункции и дренирования  
гайморовой пазухи, 105 мм.  
И-43с / 24-2670-06R

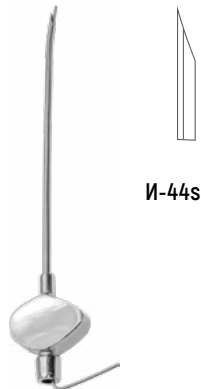

### KULIKOVSKY

Игла для прокола гайморовой полости,  
110 мм.  
И-44с / 24-2667

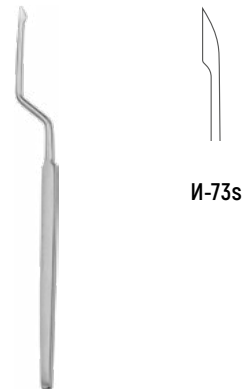

### LUCAE

Нож-игла парацентозный,  
штыкообразный, 175 мм.  
И-73с / 34-6298-03R

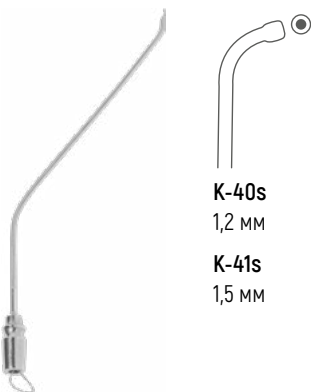

### KILLIAN

Канюля для промывания аттика, 125 мм  
К-40с / 24-2669-06R  
К-41с / 24-2669-08R

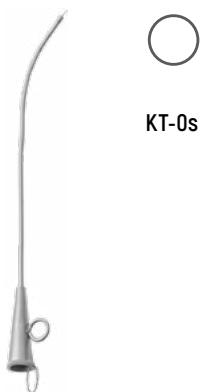

### HARTMANN

Катетер ушной металлический №0,  
135 мм.  
КТ-0с / 24-2677-00

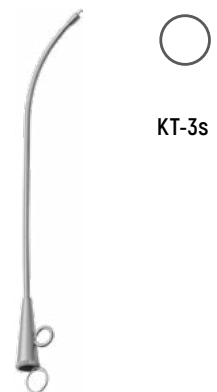

### HARTMANN

Катетер ушной металлический №3,  
160 мм.  
КТ-3с / 32-4602-02

# ОТОРИНОЛАРИНГОЛОГИЯ

## Конхотомы, Нож, Выкусыватель, Тонзиллэктом



K-137s, №1  
K-138s, №2

### HARTMANN

Конхотом с круглым отверстием, 195 мм.

K-137s / 34-5401R

K-138s / 34-5402R

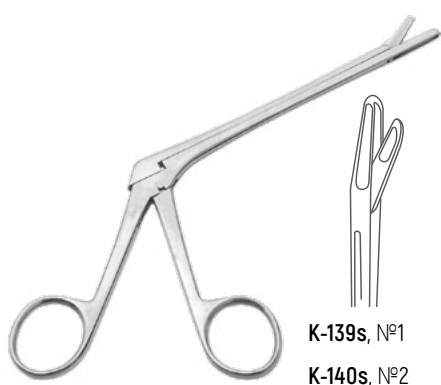

K-139s, №1  
K-140s, №2

### SCHLESINGER

Конхотом с щелевидным отверстием, 190 мм.

K-139s / 34-5450-10R

K-140s / 34-5450-15R

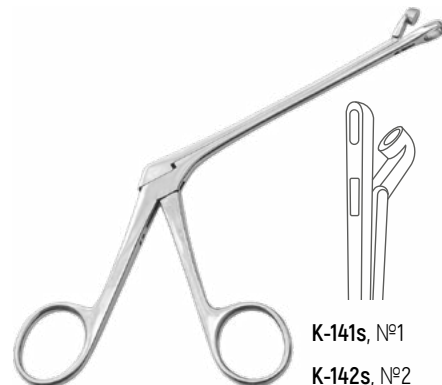

K-141s, №1  
K-142s, №2

### GRUENWALD

Конхотом с овальным отверстием, 195 мм.

K-141s / 34-5416R

K-142s / 34-5417R

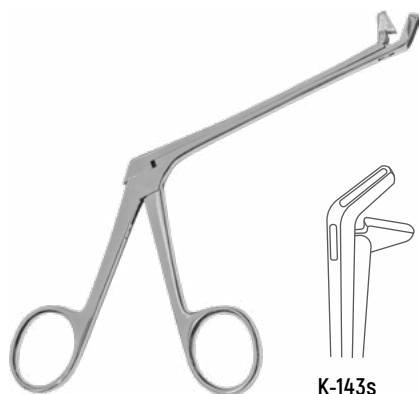

K-143s

### GRUENWALD

Конхотом с овальным отверстием, изогнутый, 188 мм.

K-143s / 34-5418R



K-144s

### WEIL

Конхотом с ложкообразными губками, 196 мм.

K-144s / 34-5453-13R



K-145s

### HASTMANN

Конхотом с круглым отверстием, ушной, 150 мм.

K-145s / 18-1448-18R

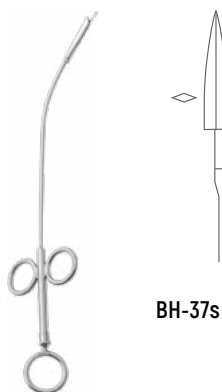

BH-37s

### TOBOLD

Нож гортанный скрытый, 252 мм.

BH-37s / 34-6012R

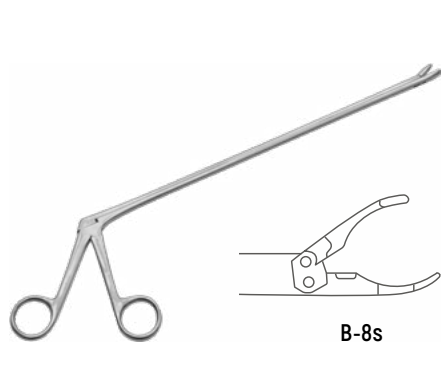

B-8s

### CHEVALIER-JACKSON

Выкусыватель гортанный детский, прямой, 240 мм.

B-8s / 18-1450-18R



T3s

Тонзиллэктом с мандреном, 135 мм.

T3s / 34-6013R

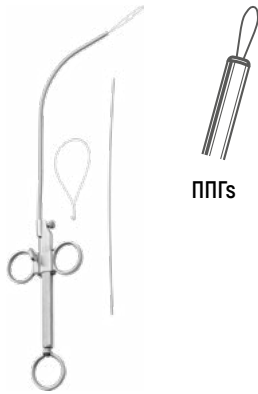

ППГs

### KRAUSE

Петля полипная гортанная, 263x66 мм.  
ППГs / 34-5531R

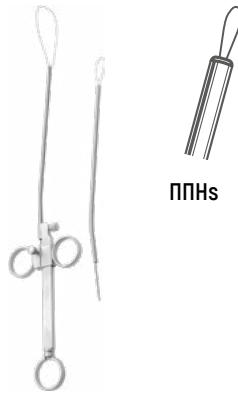

ППНs

### KRAUSE

Петля полипная носовая с двумя наконечниками для рвущей и режущей петли, 248x66 мм.  
ППНs / 34-6011R

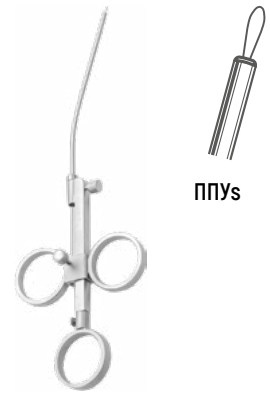

ППУs

### KRAUSE

Петля полипная ушная, 160x55 мм.  
ППУs / 34-5530R



Ш-9s

### BUCHWALD

Шпатель для языка, прямой, 200 мм.  
Ш-9s / 26-3368-20R



Щ-44ts  
№1, 125 мм  
Щ-2s  
№2, 140 мм

### HARTMAN

Щипцы тампонные ушные, изогнутые  
Щ-44ts / 34-5549R  
Щ-2s / 33-5550R

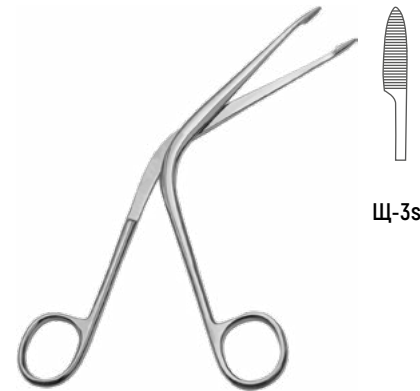

Щ-3s

### HARTMAN

Щипцы тампонные носовые, изогнутые, 200 мм.  
Щ-3s / 34-5551

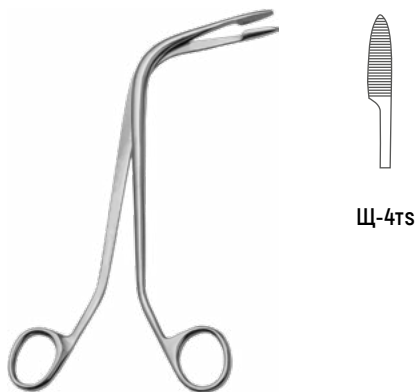

Щ-4ts

### HARTMAN

Щипцы гортанные для извлечения инородных тел, 200 мм.  
Щ-4ts / 34-5571-20R



Щ-9s

### BRUNINGS

Щипцы для операций на носовой перегородке, изогнутые, 190 мм.  
Щ-9s / 34-5573-02R

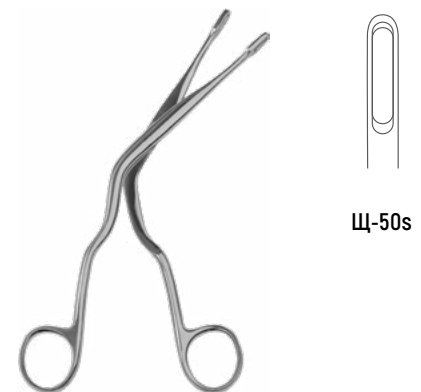

Щ-50s

### BRÜNNINGS

Щипцы окончатые для операций в полости носа, изогнутые, 206 мм.  
Щ-50s / 34-5573-01R

# ОТОРИНОЛАРИНГОЛОГИЯ

## Щипцы, Рефлектор, Элеваторы

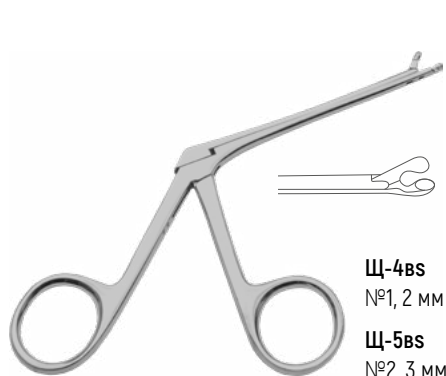

### HARTMANN

Щипцы ушные полипные 141 мм.

Щ-4Bs / 34-6409-20R

Щ-5Bs / 34-6409-30R



### SCHNIDT

Щипцы для захватывания и удерживания миндалин, прямые, детские, 184 мм.

Щ-26s / 34-6006R1

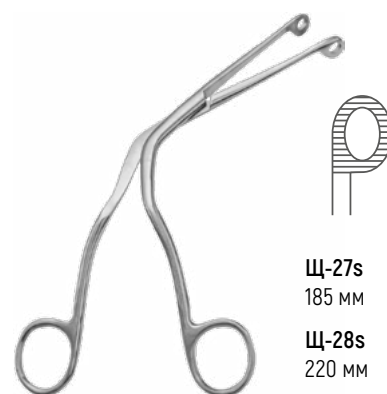

### SCHNIDT

Щипцы для тампонирования горла и глотки, изогнутые

Щ-27s / 24-2689R

Щ-28s / 24-2690R



### SCHNIDT

Щипцы для захватывания и удерживания миндалин, прямые, 185 мм.

Щ-38ts / 34-6006R2

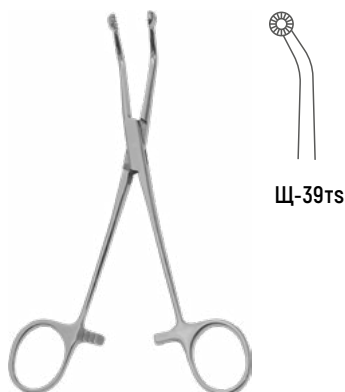

### BIONMKE

Щипцы для захватывания и удерживания миндалин, изогнутые, 179 мм.

Щ-39ts / 34-6006R



### HARTMAN

Щипцы для носоглотки окончатые, 215 мм.

Щ-44Bs / 34-5549R



### ZIEGLER

Рефлектор лобный

РФЛ / 11.119



### VOLKOV

Элеваторы для эндоназального вправления костей носа.

Э-1-6s / 34-5618-1L



## ОФТАЛЬМОЛОГИЯ

- *Векоподъёмники* • *Зажимы* • *Пинцеты* • *Иглодержатели*
- *Ножницы* • *Скальпели* • *Крючки* • *Игла-нож*

# ОФТАЛЬМОЛОГИЯ

## Векоподъёмники, Зажимы, Пинцеты

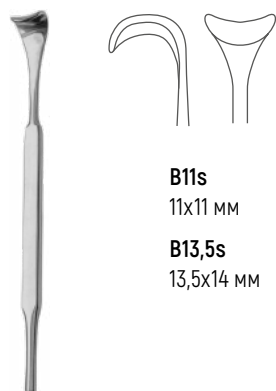

**B11s**  
11x11 мм  
**B13,5s**  
13,5x14 мм

### DESMARRES

Векоподъёмник, 135 мм.

B11s / 35.7361

B13,5s / 35.7362

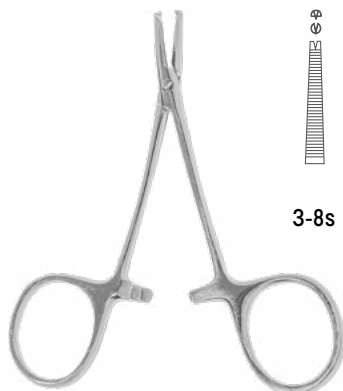

3-8s

### MIKRO-MOSQUITO

Зажим кровоостанавливающий, глазной, прямой с зубом, 84 мм.

3-8s / 14.503



3-9s

### HALSTED-MOSQUITO

Зажим кровоостанавливающий, глазной, прямой, 84 мм.

3-9s / 14.508

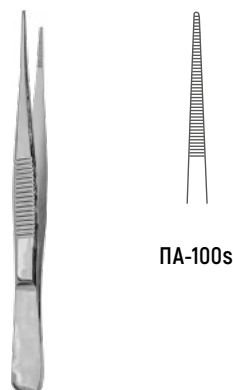

ПА-100s

### SEMKEN

Пинцет анатомический глазной, прямой, 100x0,6 мм.

ПА-100s / 35-7005R

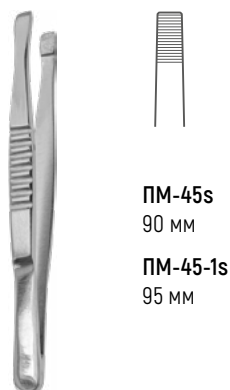

ПМ-45s  
90 мм

ПМ-45-1s  
95 мм

### LITTAUER

Пинцет для эпиляции

ПМ-45s / 12-0494-02R

ПМ-45-1s / 12-0494-03R



П-5s

### GRAEFE

Пинцет для фиксации глазного яблока, 72x1 мм.

П-5s / 35-7070R

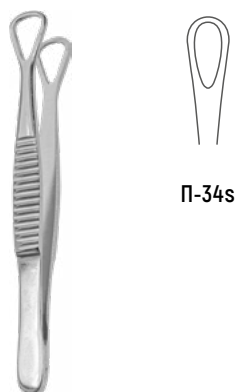

П-34s

### BELLARMINOV

Пинцет для выталкивания трахомных зерен окончательный, 100x11 мм.

П-34s / 35-7131R

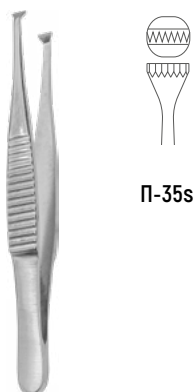

П-35s

### GRAEFE

Пинцет глазной фиксационный, 100x4,2 мм.

П-35s / 35-7060R



П-86s

### SEMKEN

Пинцет хирургический глазной, прямой, 150 мм.

П-86s / 35-7115-R



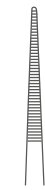

П-88s

### SEMKEN

Пинцет анатомический глазной, прямой, 150 мм.

П-88s / 12-0382R



П-89s

Пинцет желобоватый, 150x2,2 мм.

П-89s / 12-400-01



П-101s

### BEER

Пинцет глазной эпиляционный, 95x2,5 мм.

П-101s / 12-0494-01



П-105s

### GRAEFE

Пинцет хирургический глазной прямой, 100x0,6 мм.

П-105s / 35-7008R



П-106s

Пинцет глазной для радужной оболочки микрохирургический, 100x0,4 мм.

П-106s / 35-7006R



П-107s

Пинцет глазной микрохирургический для роговицы изогнутый, 100x0,5 мм.

П-107s / 35-7021R



П-109s

Пинцет глазной микрохирургический с ложкообразными губками, 100x1,5 мм.

П-109s / 35-7052



П-110s

Пинцет глазной микрохирургический прямой, 72x0,6 мм.

П-110s / 35-7115R

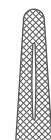

И-126s

### GALEZONSKI

Иглодержатель глазной с фиксатором для пальца, 85 мм.

И-126s / 23-2410R

# ОФТАЛЬМОЛОГИЯ

## Ножницы



НГПИС

### NOYES

Ножницы глазные пружинные изогнутые, 100 мм.

НГПИС / 35-7424



ВН-14s

### OLIVERCRONA

Ножницы нейрохирургические по типу конхотома, 225 мм.

ВН-14s / 34-5460R



H-30s

Ножницы для рассечения передних синехий радужной оболочки, 90 мм.

H-30s / 35-7485R



H-41s

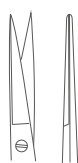

H-41-1s

### MOD. BONN

Ножницы глазные остроконечные 113 мм.

H-41s / 35-7493R вертикально-изогнутые

H-41-1s / 35-7492R прямые



H-42s



H-42-1s

### MOD. BONN

Ножницы глазные тупоконечные, 113 мм.

H-42s / 35-7497R вертикально-изогнутые

H-42-1s / 35-7496R прямые

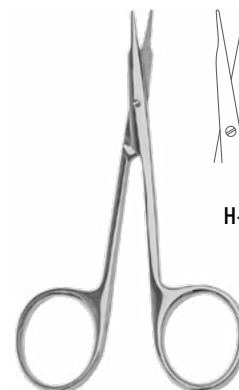

H-44s



H-44-1s

### STEVENS

Ножницы роговичные тупоконечные, 110 мм.

H-44s / 35.7455 вертикально-изогнутые

H-44-1s / 35-7494R прямые



H-47s

### MAYO

Ножницы для энуклеации, вертикально-изогнутые, 135 мм.

H-47s / 20-1768R



H-54s

### MAYO

Ножницы для энуклеации, вертикально-изогнутые, 125 мм.

H-54s / 20-1767R



H-55s

Ножницы глазные для мышц, горизонтально-изогнутые, 106 мм.

H-55s / 35-7477R

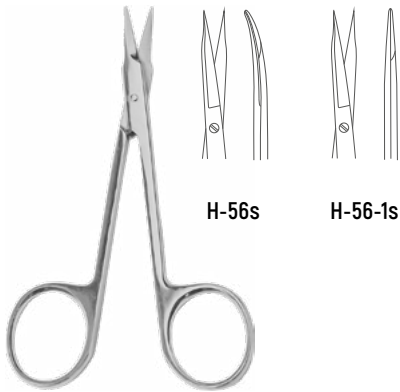

H-56s

H-56-1s

### STEVENS

Ножницы глазные для снятия швов, 110 мм.

H-56s / 35-7458R вертикально-изогнутые  
H-56-1s / 35-7457R прямые

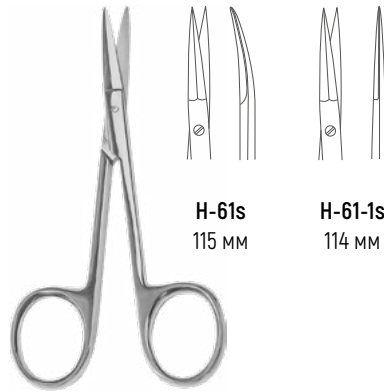

H-61s  
115 мм

H-61-1s  
114 мм

### PECK-JOSEPH

Ножницы глазные для стекловидного тела

H-61s / 35-7479R вертикально-изогнутые  
H-61-1s / 35-7478R прямые

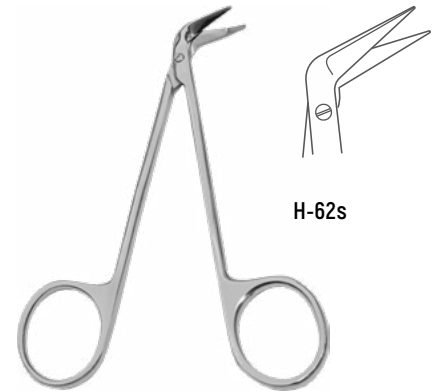

H-62s

### TESSIER

Ножницы для подрезки мышц, 115 мм.

H-62s / 35-7483R

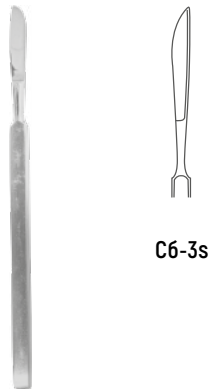

C6-3s

### GRAEFE

Скальпель глазной брюшистый средний, 140 мм.

C6-3s / 35.7182

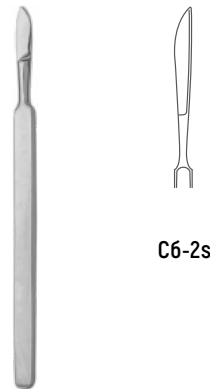

C6-2s

### GRAEFE

Скальпель глазной брюшистый, малый, 130 мм.

C6-2s / 35-7180R

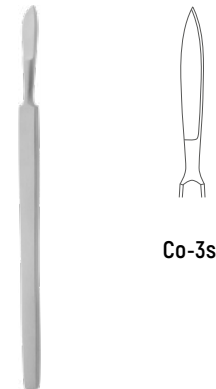

Co-3s

### GRAEFE

Скальпель глазной остроконечный, средний, 140 мм.

Co-3s / 35-7186R

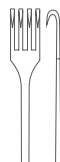

K-12ts

### ROLLET

Крючок четырехзубый глазной острый, 135 мм.

K-12ts / 26-2917-04R



I-68s

### BOWMAN

Игла-нож для удаления инородных тел из роговицы, 120 мм.

I-68s / 35.7254



## НЕЙРОХИРУРГИЯ

- Молотки • Шпатели • Зажимы • Пинцеты • Распаторы
- Ранорасширители • Щипцы • Кусачки



### DEJERINE

Молоток неврологический для исследования сухожильных рефлексов с кисточкой, 220 мм.

МИРС / 11.51



### DEJERINE

Молоток неврологический для исследования сухожильных рефлексов, 190 мм.

MHs / 11.50



Ш-6ts  
8 мм

Ш-5ts  
15 мм

Ш-4ts  
20 мм

### OLIVERCRONA

Шпатель нейрохирургический двухсторонний, 210 мм.

Ш-6ts / 18-1364-01R

Ш-5ts / 18-1364-03R

Ш-4ts / 18-1364-04R

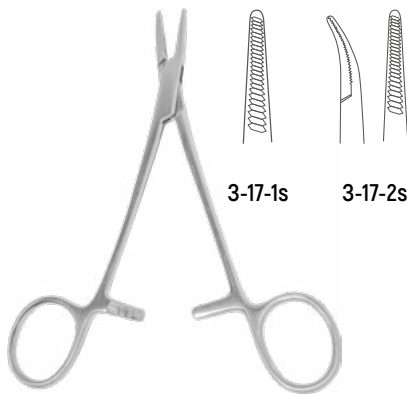

3-17-1s

3-17-2s

### DANDY

Зажим кровоостанавливающий нейрохирургический, 145 мм.

3-17-1s / 23.2318 прямой

3-17-2s / 23.2340 изогнутый

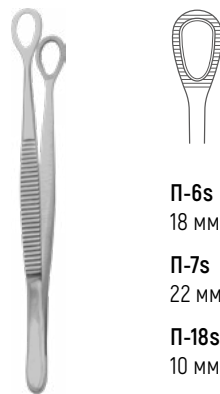

П-6s  
18 мм

П-7s  
22 мм

П-18s  
10 мм

### LITTAUER

Пинцет прямой для удержания опухоли головного мозга окончательный, 210 мм.

П-6s / 12-0416R2

П-7s / 12-0416R3

П-18s / 12-0416R1

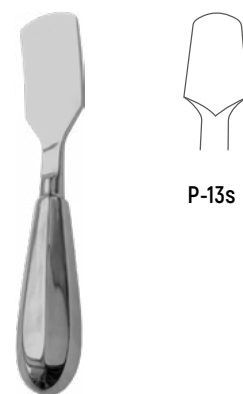

Р-13s

### PUTTI

Распатор для позвоночника, 194 мм.

Р-13s / 27-3622-03R

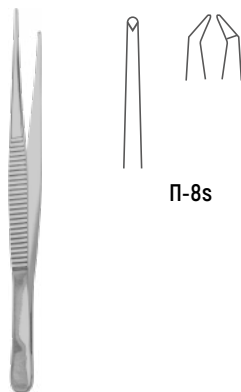

П-8s

Пинцет для твердой мозговой оболочки, 200x1,5 мм.

П-8s / 12-0335R

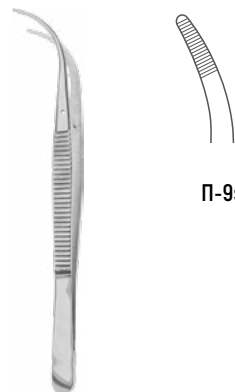

П-9s

### SEMKEN

Пинцет для хиазмальной области изогнутый, 200x2 мм.

П-9s / 35-7007R

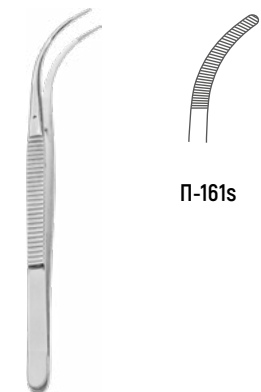

П-161s

### SEMKEN

Пинцет нейрохирургический изогнутый, 200x1,5 мм.

П-161s / 12-0460R

# НЕЙРОХИРУРГИЯ

Ранорасширители, Щипцы, Кусачки

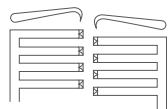

4-4

P-38s



## BECKMANN

Ранорасширитель нейрохирургический, с острыми губками, 320 мм.

P-38s / 26.3220-01



P-8s



## JEGOROFF-FREIDIN

Ранорасширитель нейрохирургический, 240 мм.

P-8s / 18.1560-00



Щ-30s

## COLLIN

Щипцы окончатые для захватывания опухоли мозга, 200 мм.

Щ-30s / 14-0891R

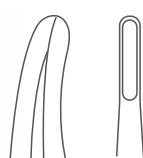

Щ-53s

## JANSEN

Кусачки для сосцевидного отростка, 164 мм.

Щ-53s / 27-3769R



Щ-60bs

## LISTON

Кусачки костные для операций на позвоночнике с удлиненными ручками, 238 мм.

Щ-60bs / 27-3832R



Щ-62s

### JANSEN

Кусачки костные для операций на позвоночнике с удлиненными ручками, 195 мм.

Щ-62s / 27-3769-01R



Щ-69s

Кусачки костные для операций на позвоночнике (для межпозвонковых дисков), 248 мм.

Щ-69s / 27-3752-19R



Щ-76s

### LUER

Кусачки для сосцевидного отростка детские, 160 мм.

Щ-76s / 27-3750-01R



Щ-78bs

### CUSHING

Кусачки нейрохирургические изогнутые по ребру, 200 мм.

Щ-78bs / 27-3749R



Щ-79s

### CUSHING

Кусачки нейрохирургические изогнутые по плоскости, 220 мм.

Щ-79s / 27-3772R



Щ-80s

Щипцы зубчато-лапчатые для захватывания плотных тканей, 200 мм.

Щ-80s / 34-6005R



### DAHLGREN

Кусачки нейрохирургические

Щ-112s / 18-1329-21R для детей, 170 мм.

Щ-31s / 18-1328-20R для взрослых, 205 мм.

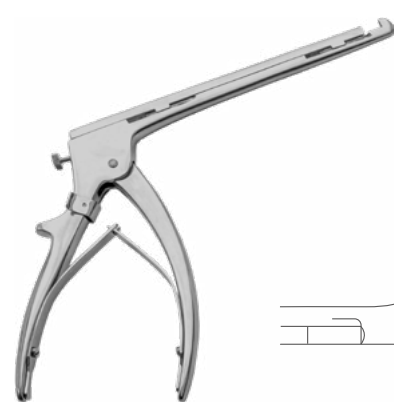

K-31bs

### BEYER

Кусачки для гемиламинэктомии, 275 мм.

K-31bs / 18-1481R



# НЕЙРОХИРУРГИЯ

## Кусачки



Щ-109s

Кусачки с полукруглыми губками мощные, 300 мм.  
Щ-109s / 27-3791R



Щ-110s

Кусачки нейрохирургические с удлиненными ручками, 310 мм.  
Щ-110s / 27-3752-31R



Щ-149s  
№1, 255x40 мм



Щ-148s  
№2, 246x45 мм



Щ-147s  
№3, 255x49,5 мм

### EGOROVA-FREIDINA

Кусачки нейрохирургические

Щ-147s / 27-3783R

Щ-148s / 27-3782R

Щ-149s / 27-3781R

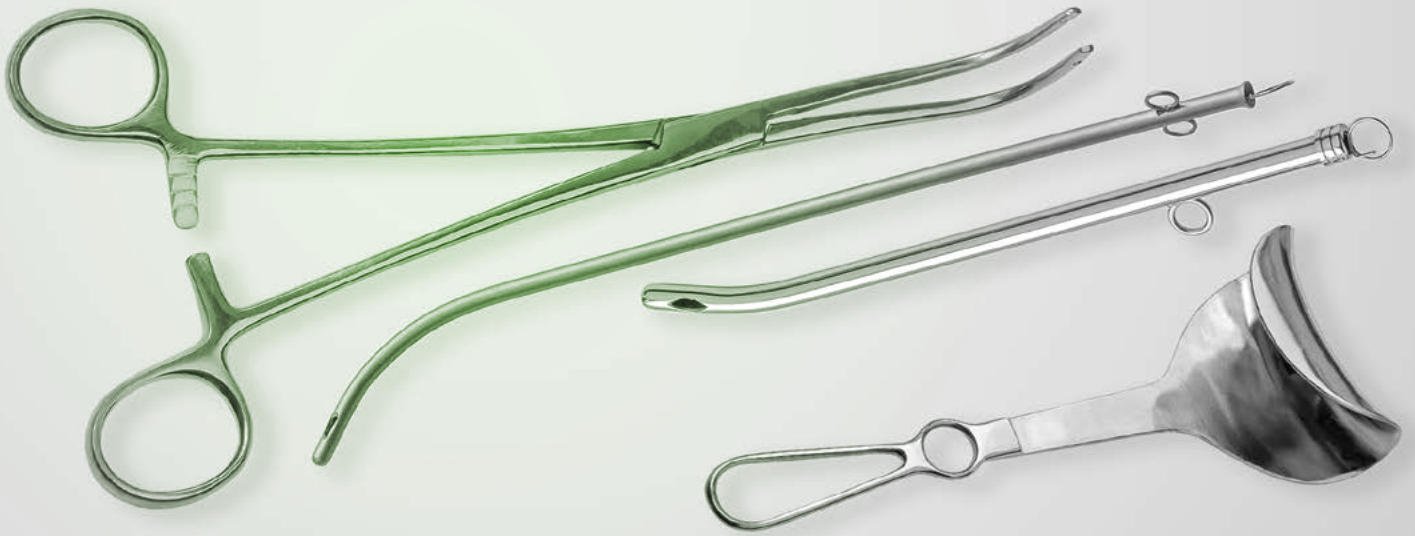

## УРОЛОГИЯ

- *Зажимы*
- *Зеркала*
- *Зонды*
- *Катетеры*

# УРОЛОГИЯ

## Зажимы, Зеркала, Зонды, Катетеры



3-4s

### GUYON

Зажим для почечной ножки, изогнутый по радиусу, малый, №1, 230 мм.

3-4s / 28-4072R



3-26s

### GUYON

Зажим для почечной ножки, изогнутый по радиусу, большой, №2, 255 мм.

3-26s / 28-4071R



3-52s

### FEDOROV

Зажим для почечной ножки изогнутый по радиусу, детский, 210 мм.

3-52s / 28-4073R



3-51s

### FEDOROV

Зажим для почечной ножки изогнутый под углом, детский, 208 мм.

3-51s / 28-4071R2



3-89s

Зажим для остановки кровотечения из капсулы простаты, 245 мм.

3-89s / 32-4670R



3-127s  
260x60 мм

3-128s  
265x100 мм

### FRITSCH

Зеркало для брюшной стенки

3-127s / 26-3113R

3-128s / 26-3114R



3H-51s



3H-52s

Зонд уретральный, 240 мм

3H-51s / 25-2725-23 пуговчатый

3H-52s / 25-2725-24 остроконечный



KT-4s  
№14, 5 мм

KT-5s  
№17, 6 мм

Катетер уретральный женский, 150 мм.

KT-4s / 32-4602-14R

KT-5s / 32-4602-16R



KT-6s  
№14, 5 мм

KT-7s  
№17, 6 мм

KT-8s  
№20, 6,5 мм

KT-9s  
№18, 7 мм

Катетер уретральный мужской, 260 мм.

KT-6s / 32-4600-14R

KT-7s / 32-4600-16R

KT-8s / 32-4600-20R

KT-9s / 32-4600-18R



## ТРАВМАТОЛОГИЯ

- Пинцеты • Ножи • Пилы • Костодержатели • Щипцы
- Кусачки • Шило

# ТРАВМАТОЛОГИЯ

Пинцеты, Ножи, Пилы, Костодержатели



П-17s

Пинцет для аподактильного наложения  
волосяного шва, 150x4,5 мм.

П-17s / 12-0248R



H-63vs

Нож для гипсовых повязок, 180x45 мм.

H-63vs / 21-2021



**BERGMANN**

Пила для разрезания гипсовых повязок,  
155 мм.

П-155s / 21-2028R

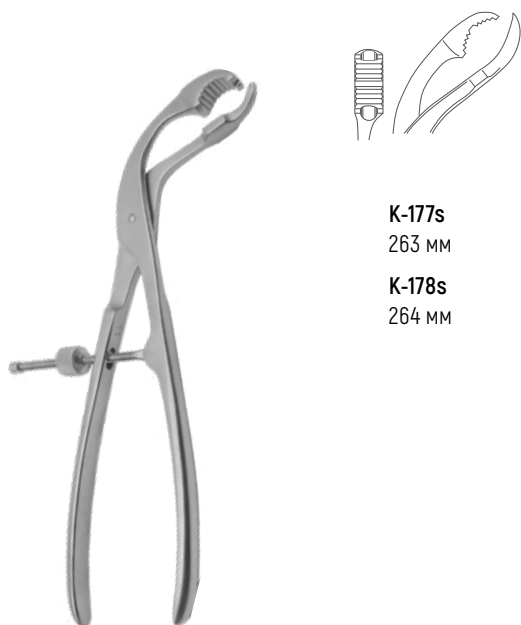

K-177s

263 мм

K-178s

264 мм

K-179s

**HARTMANN**

Костодержатель изогнутый

K-177s / 27-3744R

K-178s / 27-3743R

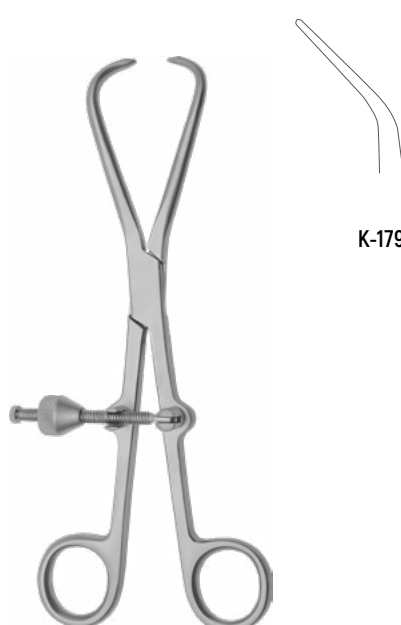

Костодержатель прямой, 206 мм.

K-179s / 27-3717-01R



Щ-70s



Щипцы-кусачки костные с круглыми губками, прямые, 243 мм.  
Щ-70s / 27-3759-01R



Щ-106s



### LISTON

Кусачки костные, 185 мм.  
Щ-106s / 27-3829R



Щ-107s  
№1, 170 мм  
Щ-102s  
№2, 205 мм



### VAN BUREN

Щипцы секвестральные, изогнутые  
Щ-107s / 27.3709-17  
Щ-102s / 27.3709

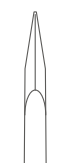

Ш-62s



### KUNTSSCHER

Шило трехгранное, 274 мм.  
Ш-62s / 27-3411-14R



### TBC

Кусачки медицинские для скусывания спиц, с твердосплавными пластинами, 260 мм.  
К-312s / 27-3458-21R



Щ-134s



### WOLFF

Щипцы для отгибания краев гипсовых повязок, 260 мм.  
Щ-134s / 21.2033



## СТОМАТОЛОГИЯ

- Пинцеты • Распаторы • Скальпели • Долото • Ложки
- Зеркала • Ручки • Ножницы • Молотки • Ножи • Окклюдатор
- Зонд • Гладилки • Штопфер-гладилки • Экскаваторы
- Шпатели • Элеваторы • Щипцы • Кусачки



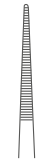

П3s

### SEMKEN

Пинцет зубной прямой, 160 мм.  
П3s / 7271-930



П-114s

### LONDON COLLEGE

Пинцет зубной изогнутый, 147 мм.  
П-114s / 12-0293R



П-116s

### LONDON COLLEGE

Пинцет стоматологический 160x1,0 мм.  
П-116s / 7270-892

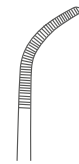

П-115s

Пинцет зуботехнический, 160 мм.  
П-115s / 12-0496R



ПОПs

Пинцет обратный для пайки, 165 мм.  
ПОПs / 7271-922

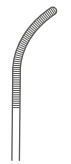

ПОs

Пинцет обратный, 160 мм.  
ПОs / 7271-925



Р-57s  
№1, 8мм



Р-58s  
№2, 6мм



Р-59s  
№3, 6мм



Р-60s  
№4, 4мм



Р-61s  
№5, 4мм

### LITTAUER

Распатор стоматологический 165 мм.

Р-57s / 27-3607-08R  
прямой

Р-58s / 27-3607-06R  
изогнутый

Р-59s / 27-3606-10R  
изогнутый

Р-60s / 27-3608R  
изогнутый

Р-61s / 27-3609R  
изогнутый

# СТОМАТОЛОГИЯ

Скальпель, Долото, Ложки, Зеркала, Ручки, Ножницы

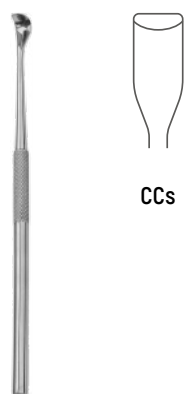

CCs

Скальпель стоматологический, 160 мм.  
CCs / 7324-624



DM-25s  
6 мм

**BAURER**

Долото с рифленой ручкой плоское,  
левое, 175 мм.  
DM-25s / 34-5631-01R

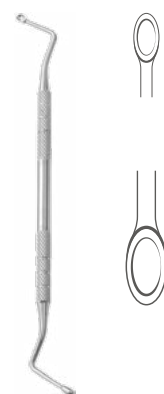

ЛКБс  
большая  
ЛКСс  
средняя  
ЛКМс  
малая

**MARTINI**

Ложка кюретажная, двусторонняя,  
152 мм.  
ЛКБс / 7278-100 большая  
ЛКСс / 7278-101 средняя  
ЛКМс / 7278-102 малая

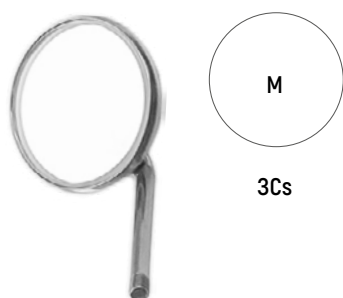

M

3Cs

Зеркало стоматологическое с  
увеличением, "M" 45\*22 мм.  
3Cs / 11.36

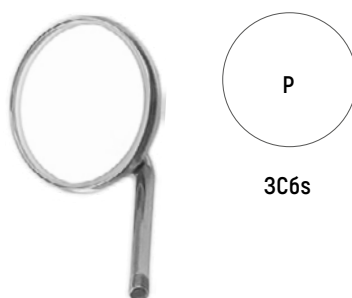

P

3C6s

Зеркало стоматологическое без  
увеличения, "P" 45\*22 мм.  
3C6s / 11.36-1

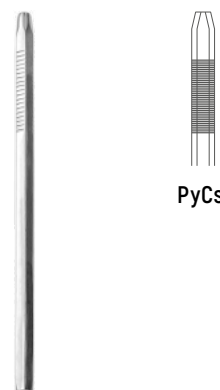

PyCs

Ручки для стоматологических зеркал с  
резьбой, 118 мм.  
PyCs / 11.25



Ложка зуботехническая алюминиевая  
для разогревов легкоплавких сплавов,  
285 мм.  
ЛЗЛСс / 7329-835

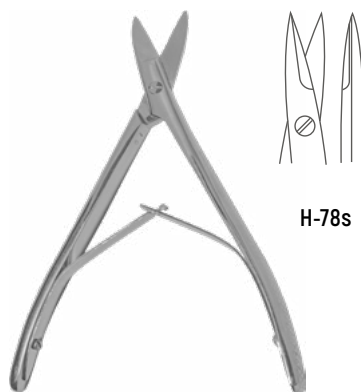

H-78s

Ножницы зуботехнические, большие,  
190 мм.  
H-78s / 28-3860-19R



H-79s

**BEEBEE**

Ножницы для коронок вертикально-  
изогнутые, 125 мм.  
H-79s / 19-1628R



Молоток стоматологический стальной,  
300 мм.

М-4s / 7265-720



Молоток стоматологический латунный,  
300 мм.

М-5s / 7265-710



Н-75vs  
200 мм

Н-76vs  
170 мм

### HOPKINS

Нож зуботехнический

Н-75vs / 16,1192 большой

Н-76vs / 16,1190 малый



Н-105s

Нож для гипса, 175 мм.

Н-105s / 16.1198



ЛОСВ-1s  
№1

ЛОСВ-2s  
№2

ЛОСВ-3s  
№3

Ложка оттискная стоматологическая  
для верхней челюсти

ЛОСВ-1s / 7266-790

ЛОСВ-2s / 7266-791

ЛОСВ-3s / 7266-792



ЛОСН-1s  
№1

ЛОСН-2s  
№2

ЛОСН-3s  
№3

Ложка оттискная стоматологическая  
для нижней челюсти

ЛОСН-1s / 7266-793

ЛОСН-2s / 7266-794

ЛОСН-3s / 7266-795



Ложка оттискная стоматологическая  
для верхней челюсти №9.

ЛОСВ-9s / 7266-796



Ложка оттискная стоматологическая  
для нижней челюсти №9.

ЛОСН-9s / 7266-797



Окклюдатор зуботехнический для  
установки моделей зубных протезов.

ОКs / 263321

# СТОМАТОЛОГИЯ

## Зонды, Гладилки, Экскаваторы, Шпатели

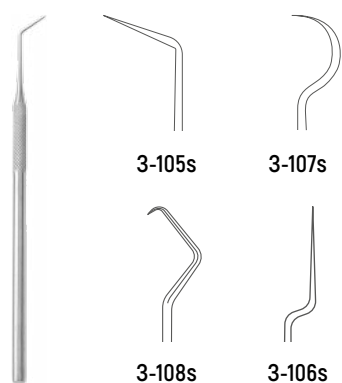

### SCHARMANN

Зонд зубной

3-105s / 7313-452 изогнутый

3-107s / 7313-456 серповидный

3-108s / 7313-459 угловой

3-106s / 7313-454 штыковидный

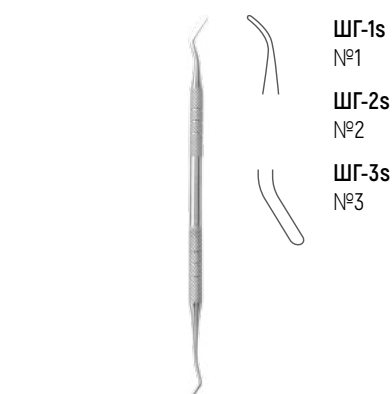

### HEIDEMANN

Штопфер-гладилка 165 мм.

ШГ-1s / 7299-213

ШГ-2s / 7299-214

ШГ-3s / 7299-215

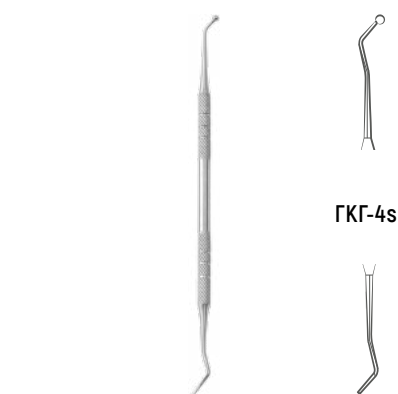

### WHITE

Гладилка с круглой головкой №4, 165 мм.

ГКГ-4s / 7303-305



Дистальная гладилка-штопфер №5, 165 мм.

ДШГ-5s / 7320-556

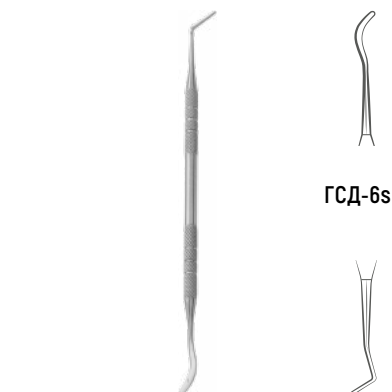

Гладилка двусторонняя, серповидная и дистальная №6, 165 мм.

ГСД-6s / 7299-223

### WHITE

Экскаватор стоматологический с круглой ручкой

ЭКН-1s / 7282-273

ЭКН-3s / 7282-269

ЭКН-2s / 7282-271

ЭКН-4s / 7282-267



### BUCHWALD

Шпатель для гипса, 200 мм.

ШПГs / 26.3369



### RONDOFLEX

Шпатель стоматологический, двусторонний для работы с цементами, 175 мм.

ШСЦs / 7327-770

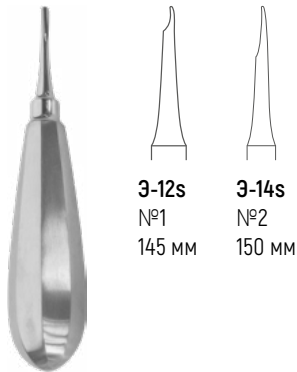

**3-12s**  
№1  
145 мм

**3-14s**  
№2  
150 мм

### GRYER

Элеватор зубной прямой

3-12s / 7257-301

3-14s / 7257-304

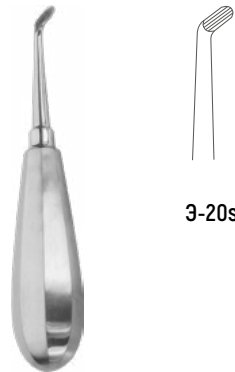

**3-20s**

### LONDON HOSPITAL

Элеватор зубной угловой малый правый  
№4П, 160 мм.

3-20s / 7258-004R



**3-21s**

### LONDON HOSPITAL

Элеватор зубной угловой малый левый  
№4Л, 165 мм.

3-21s / 7258-004L

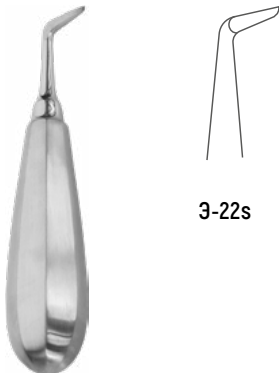

**3-22s**

### WINTER

Элеватор для разрушения межкорневых  
перегородок №7, 140 мм.

3-22s / 7259-008

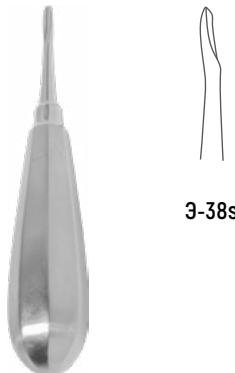

**3-38s**

### WARZELHEBAR

Элеватор зубной прямой №3, 152 мм.

3-38s / 7259-011



**3-39s**

### LONDON HOSPITAL

Элеватор зубной угловой большой  
правый №5, 165 мм.

3-39s / 7258-001R

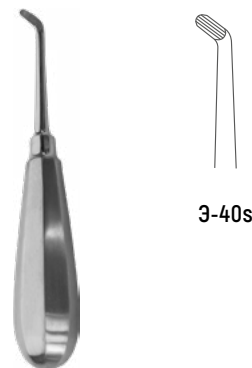

**3-40s**

### LONDON HOSPITAL

Элеватор зубной угловой большой  
левый №5Л, 165 мм.

3-40s / 7258-001L

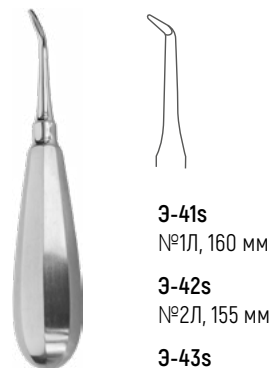

**3-41s**  
№1Л, 160 мм

**3-42s**  
№2Л, 155 мм

**3-43s**  
№3Л, 155 мм

### BERTEN

Элеватор зубной угловой левый

3-41s / 7260-301

3-42s / 7260-302

3-43s / 7260-303

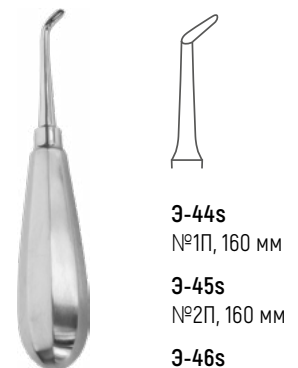

**3-44s**  
№1П, 160 мм

**3-45s**  
№2П, 160 мм

**3-46s**  
№3П, 160 мм

### BERTEN

Элеватор зубной угловой правый

3-44s / 7260-701

3-45s / 7260-702

3-46s / 7260-703

# СТОМАТОЛОГИЯ

## Элеваторы, Кусачки, Щипцы

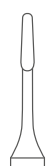

**Э-47s**  
№1, 145 мм  
**Э-48s**  
№2, 155 мм  
**Э-49s**  
№3, 160 мм

### WARZELHEBAR

Элеватор зубной прямой

Э-47s / 7260-401

Э-48s / 7260-402

Э-49s / 7260-403



**Э-50s**

### APICAL

Элеватор зубной с двойным изгибом  
правый №1 НП, 160 мм.

Э-50s / 7260-003



**Э-51s**

### APICAL

Элеватор зубной с двойным изгибом  
левый №1 НЛ, 157 мм.

Э-51s / 7260-004



**Э-52s**

### CHOMPRES

Элеватор зубной для разрушения  
межкорневых перегородок №1Р, 140 мм.

Э-52s / 7260-103



**Э-53s**

### WURZELHEBER

Элеватор зубной штыковидный  
медиальный №1М, 165 мм.

Э-53s / 7259-302



**Э-54s**

### WURZELHEBER

Элеватор зубной штыковидный  
дистальный №1Д, 160 мм.

Э-54s / 7259-303



**КОПs**

### LISTON

Кусачки ортодонтические для  
проволоки, прямые, 125 мм.

КОПs / 7352-360



**ЩКФs**

### REYNOLDS

Щипцы клювовидные для  
формирования металлических коронок,  
140 мм.

ЩКФs / 7353-376

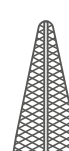

**ЩКЗs**

### LANGENBECK

Щипцы-круглогубцы зуботехнические  
для ортодонтии, 135 мм.

ЩКЗs / 7344-274

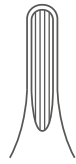

Щ-170s

### MEAD

Щипцы для удаления резцов и клыков верхней челюсти №2, 170 мм.

Щ-170s / 7241-002

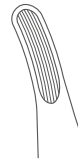

Щ-171s

### GUY

Щипцы для удаления клыков и премоляров верхней челюсти №7, 165 мм.

Щ-171s / 7241-007

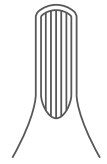

Щ-172s

### MEAD

Щипцы для удаления резцов, клыков и премоляров нижней челюсти №13, 150 мм.

Щ-172s / 7242-013



Щ-173s

### MEAD

Щипцы для удаления моляров нижней челюсти №22, 150 мм.

Щ-173s / 7242-022

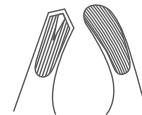

Щ-174s

### LAWRENCE READ

Щипцы для удаления моляров верхней челюсти правой стороны №17, 170 мм.

Щ-174s / 7241-017

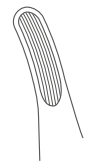

Щ-175s

### LAWRENCE READ

Щипцы для удаления моляров верхней челюсти левой стороны №18, 165 мм.

Щ-175s / 7241-018



Щ-176s

### TROTTER

Щипцы для удаления молочных моляров нижней челюсти №22A, 150 мм.

Щ-176s / 7244-022

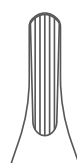

Щ-177s

### MEAD

Щипцы с широкими губками для удаления корней зубов нижней челюсти №33, 150 мм.

Щ-177s / 7242-033

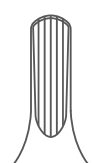

Щ-178s

### TROTTER

Щипцы для удаления молочных резцов верхней челюсти №37, 150 мм.

Щ-178s / 7244-037



# СТОМАТОЛОГИЯ

## Щипцы

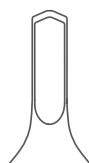

Щ-179s

### PASSO

Щипцы для удаления молочных резцов нижней челюсти №38, 135 мм.

Щ-179s / 7245-038

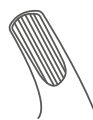

Щ-180s

### GUY

Щипцы для удаления молочных моляров верхней челюсти №39, 150 мм.

Щ-180s / 7243-039

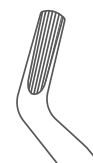

Щ-181s

### WITZEL

Щипцы со средними губками для удаления корней зубов верхней челюсти №51, 180 мм.

Щ-181s / 7243-051

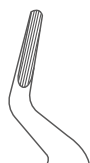

Щ-182s

### WITZEL

Щипцы с узкими губками для удаления корней зубов верхней челюсти №51A, 175 мм.

Щ-182s / 7243-051A

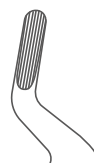

Щ-183s

### PARMLÝ

Щипцы с широкими губками для удаления корней зубов верхней челюсти №52, 180 мм.

Щ-183s / 7237-052



Щ-184s

### OGDEN-FELSCH

Щипцы для удаления третьих моляров верхней челюсти №67, 180 мм.

Щ-184s / 7238-067



Щ-185s

### PHYSICK

Щипцы для удаления третьих моляров нижней челюсти №79, 175 мм.

Щ-185s / 7240-079



Щ-230s

### UNIVERSAL

Щипцы крапмонные №1, 160 мм.

Щ-230s / 19.1630



Щ-231s

### WALDSACHS-UNIVERSAL

Щипцы крапмонные №2, 160 мм.

Щ-231s / 19.1631



**MONFORT**

Щипцы для разрезания металлических коронок, 175 мм.

Щ-75s / 27.3773



Щипцы цанговые, 153 мм.

Щ-17s / 27.3778



Щ-38вс

**LUER**

Кусачки костные стоматологические, 185 мм.

Щ-38вс / 27.3772



## АНАТОМИЯ

- Пинцеты • Ножницы • Зонды • Ложки • Молотки • Ножи



П-15s

### BJORK

Пинцет с замком для глубоких полостей, 235 мм.

П-15s / 12-2150



H-1s

Ножницы анатомические кишечные, прямые, 205 мм.

H-1s / 20-1961R



З-36s

Зонд анатомический трупный с делениями, 360x3 мм

З-36s / 25-2725R



H-18Bs

### VIRCHOW

Нож мозговой, 300 мм.

H-18Bs / 16-1195-24R



H-33Bs

### LANGENBECK

Нож брюшистый, 250 мм.

H-33Bs / 16-1196R



H-131Bs

### LANGENBEC

Нож хрящевой, реберный, 205 мм.

H-131Bs / 16-1191R



Ложка измерительная для жидкости, 310 мм.

Л-36s / 88.750.12



Молоток анатомический с крючком, 285 мм.

MAs / MA-M

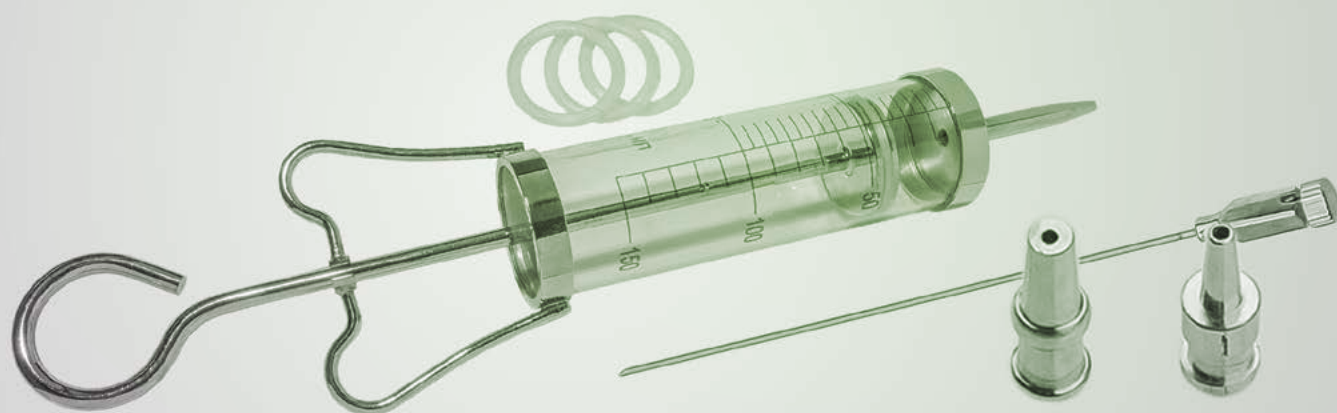

## ИНСТРУМЕНТЫ ДЛЯ ПРОКОЛОВ И ВПРЫСКИВАНИЙ

- Шприцы • Иглы • Канюли

# ИНСТРУМЕНТЫ ДЛЯ ПРОКОЛОВ И ВПРЫСКИВАНИЙ

Шприцы, Иглы, Канюли



## JANET

Шприц с силиконовым кольцом на поршне для промывания полостей, с двойной шкалой, 100-150 см<sup>3</sup>.

ШВП-150 / 24-2696-15



И-143s

## DUFAUT

Игла для взятия крови 2,0\*40 мм

И-143s / 26.2681



И-21s  
10x60 мм

И-22s  
10x90 мм

И-23s  
12x120 мм



И-160s

## POTTER-KIRSCHNER

Игла для спинномозговой пункции

И-21s / 24.2678-01

И-22s / 24.2678-02

И-23s / 24.2678-03

## BOENNINGER

Игла для впуска воздуха, 180 мм.

И-160s / 24-2677-18R



Канюля переходная для инъекционных игл и стеклянных шприцев тип "Луер", 21 мм

КЛ-33s / 24-2675-03R



Канюля переходная для инъекционных игл и шприцев тип "Рекорд" 21 мм.

КЛ-34s / 24-2675-06R

# ЛОТКИ

Каталог 03/2024

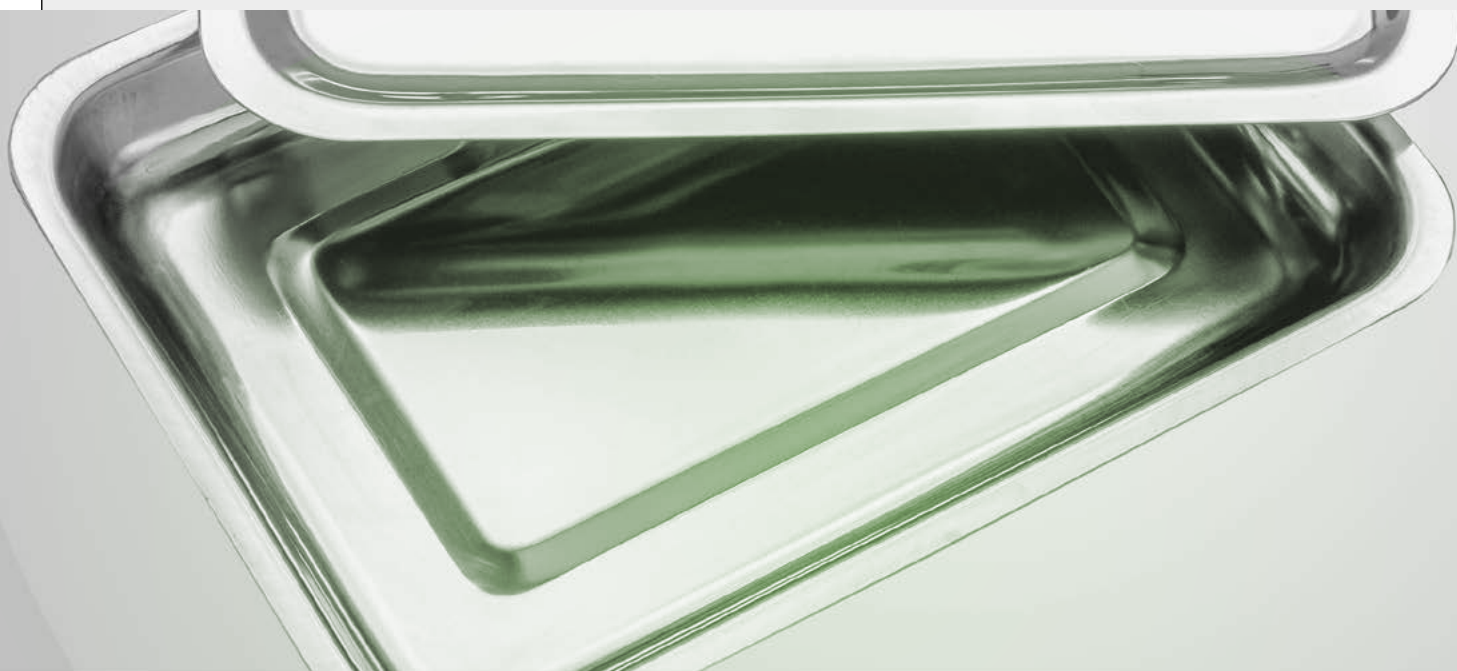

## ЛОТКИ

- *Лотки*





**KIDNEY TRAY**

Лоток почкообразный, 160 мм.  
ЛПО-160s / 88-0139-17



**KIDNEY TRAY**

Лоток почкообразный, 200 мм.  
ЛПО-200s / 88-0139-20



**KIDNEY TRAY**

Лоток почкообразный, 260 мм.  
ЛПО-260s / 88-0139-25



**BURR TRAY**

Лоток стоматологический на 8 инструментов, 200x90 мм.  
ЛС-8s / 88.142.19



**BURR TRAY**

Лоток стоматологический на 11 инструментов, 200x130 мм.  
ЛС-11s / 88.143.20



**BURR TRAY**

Лоток стоматологический на 8 инструментов, 200x90 мм.  
ЛС-80s / 88.142.20



**LITTAUER**

Лоток хирургический, прямоугольный

ЛХП-200s / 88-0146-20

ЛХП-300s / 88-0146-28

ЛХП-260s / 88-0146-22

ЛХП-400s / 88-0146-37



**LITTAUER**

Лоток хирургический, прямоугольный с крышкой

ЛХПК-200s / 88-0144-20

ЛХПК-300s / 88-0144-28

ЛХПК-260s / 88-0144-22

ЛХПК-400s / 88-0144-37

ЛХПК-200s  
200x150x45 мм  
(V=0,5л)

ЛХПК-260s  
260x180x30 мм  
(V=1л)

ЛХПК-300s  
300x220x30 мм  
(V=1,5л)

ЛХПК-400s  
400x300x40 мм  
(V=3л)



## БЫТОВЫЕ ИНСТРУМЕНТЫ

- Ножницы
- Щипцы



H-03M-3Us



H-16-2s  
52 мм



H-16-1us  
47 мм

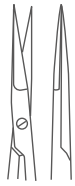

H-16-1s  
47 мм

Ножницы для стрижки волос при обработке краев раны, 160x52 мм.

H-03M-3Us / 78654

### DESMARRES

Ножницы для разрезания марлевых повязок, остроконечные, 100 мм.

H-16-2s / 21-78690R изогнутые

H-16-1us / 21-78679R изогнутые

H-16-1s / 78678 прямые



H-07s



H-08s



H-09s



Ножницы для разрезания перевязочного материала, 150x54 мм.

H-07s / 78650

Ножницы для разрезания перевязочного материала, 175x64 мм.

H-08s / 21-78607R

Ножницы для разрезания перевязочного материала, 190x64 мм.

H-09s / 21-78608R



ЩНs



ЩКУs

### LISTON

Щипцы для ногтей, 120 мм.

ЩНs / 78624

Щипцы для кутикулы, 95 мм.

ЩКУs / 78637

# ПОИСК ИЗДЕЛИЯ ПО АРТИКУЛУ

Каталог 03/2024

## ПОИСК ИЗДЕЛИЯ ПО АРТИКУЛУ

### ЗАЖИМЫ

|                       |    |                       |    |
|-----------------------|----|-----------------------|----|
| 3-120s / 14-0510      | 8  | 3-116s / 14-0608R     | 10 |
| 3-121s / 14-0515      | 8  | 3-38s / 14-0737R      | 10 |
| 3-122s / 14-0615R     | 8  | 3-24s / 31-4302R      | 11 |
| 3-117s / 14-0520R     | 8  | Щ-140s / 31-4313R     | 11 |
| 3-214s / 14-0519-R    | 8  | 3-40-1Ts / 31.4411-25 | 11 |
| 3-214-1s / 14-0519-R2 | 8  | 3-40-2Ts / 31.4412-25 | 11 |
| 3-114s / 14-0510R     | 8  | 3-40-3Ts / 31-4401R   | 11 |
| 3-62-1s / 14-0511R    | 8  | 3-40-5Ts / 31-4399R   | 11 |
| 3-62-2s / 14-0516R    | 8  | 3-40-6Ts / 31-4400R   | 11 |
| 3-62-4s / 14-0616     | 8  | 3-78s / 31-4435-28R   | 11 |
| 3-140-1s / 14-0512R   | 9  | 3-88Ts / 31-4332R     | 11 |
| 3-140-4s / 14-0519R2  | 9  | 3-27s / 28-4060R      | 11 |
| 3-140-5s / 14-0519R3  | 9  | 3-28s / 14-7300       | 11 |
| 3-140-6s / 14-0519R   | 9  | 3-141-1s / 14-5000-02 | 11 |
| 3-140-7s / 14-0519R4  | 9  | 3-141-2s / 14-5000-01 | 11 |
| 3-140-8s / 14-0519R5  | 9  | 3-7-1s / 14-0685R     | 12 |
| 3-140-3s / 14-0517R2  | 9  | 3-124s / 14-0685R2    | 12 |
| 3-140-2s / 14-0517R1  | 9  | 3-7-2s / 14-0732R2    | 12 |
| 3-92s / 14-0542       | 9  | 3-123s / 14-0732R     | 12 |
| 3-32s / 14-0544R      | 9  | 3-125s / 14-6400-01   | 12 |
| 3-42-1s / 14-0547R    | 9  | 3-13-1s / 14-0640R2   | 12 |
| 3-53s / 14-0552R      | 9  | 3-13-3s / 14-0640R    | 12 |
| 3-37s / 14-0554R      | 9  | 3-13-2s / 14-0641R    | 12 |
| 3-42s / 14-0557R      | 9  | 3-13-4s / 14-0642R    | 12 |
| 3-21s / 14-0571R      | 9  | 3-14s / 14-6400-02    | 12 |
| 3-5s / 14-0572        | 9  | 3-44-1s / 31-4422-01  | 12 |
| 3-31s / 14-0574       | 9  | 3-44-2s / 31-4422-02  | 12 |
| 3-21-1s / 14-0581R    | 9  | 3-4s / 28-4072R       | 12 |
| 3-5-1s / 14-0582      | 9  | 3-26s / 28-4071R      | 12 |
| 3-31-1s / 14-0584     | 9  | 3-60-1s / 14-0713R    | 40 |
| 3-1-1s / 14-0508R     | 9  | 3-60-2s / 14-0712R    | 40 |
| 3-1-2s / 14-0509R     | 9  | 3-60-3s / 14-0730R    | 40 |
| 3-11-1s / 14-0591R    | 10 | 3-59-2s / 14-0667-26  | 40 |
| 3-11-2s / 14-0595R    | 10 | 3-59-3s / 14-0668-26R | 40 |
| 3-3s / 14-0632R       | 10 | 3-50s / 14-0670-26R   | 40 |
| 3-234s / 31-4320      | 10 | 3-43s / 14-0665R      | 40 |
| 3-235s / 31-4308R     | 10 | 3-115s / 14-0660      | 40 |
| 3-95-2s / 14-0681R    | 10 | 3-115-1s / 14-0660R   | 40 |
| 3-95-3s / 14-0682R    | 10 | 3-115-2s / 14-0660R1  | 40 |
| K-132s / 14-0763R     | 10 | 3-115-3s / 14-0660R2  | 40 |
| 3-39-1s / 14-0773     | 10 | 3-2s / 14-1732R       | 40 |
| 3-39s / 14-0774       | 10 | 3-127Ts / 35-7317     | 51 |
|                       |    | 3-8s / 14.503         | 58 |

|                   |    |
|-------------------|----|
| 3-9s / 14.508     | 58 |
| 3-17-1s / 23.2318 | 63 |
| 3-17-2s / 23.2340 | 63 |
| 3-4s / 28-4072R   | 68 |
| 3-26s / 28-4071R  | 68 |
| 3-52s / 28-4073R  | 68 |
| 3-51s / 28-4071R2 | 68 |
| 3-89s / 32-4670R  | 68 |

### ПИНЦЕТЫ

|                         |    |
|-------------------------|----|
| ПМ-11s / 12-0202R       | 14 |
| ПМ-12s / 12-0205        | 14 |
| ПМ-17s / 12-0206        | 14 |
| ПМ-8s / 12-0302R        | 14 |
| ПМ-9s / 12-0305         | 14 |
| ПМ-10s / 12-0306R       | 14 |
| П-60s / 12-0332R        | 14 |
| П-129s / 12-0220-01     | 15 |
| П-59s / 12-0222-01      | 15 |
| П-59-10s / 12-0218      | 15 |
| П-59-10,5s / 12-0218-01 | 15 |
| П-59-11s / 12-0219      | 15 |
| П-59-11,5s / 12-0220    | 15 |
| П-59-12,5s / 12-0220-02 | 15 |
| П-59-13s / 12-0221      | 15 |
| П-59-13,5s / 12-0221-01 | 15 |
| П-59-14s / 12-0221-02   | 15 |
| П-59-14,5s / 12-0222    | 15 |
| П-59-15,5s / 12-0222-02 | 15 |
| П-59-16s / 12-0223      | 15 |
| П-59-16,5s / 12-0223-01 | 15 |
| П-59-17s / 12-0223-02   | 15 |
| П-59-17,5s / 12-0223-03 | 15 |
| П-59-18s / 12-0224      | 15 |
| П-59-18,5s / 12-0224-01 | 15 |
| П-59-19s / 12-0224-02   | 15 |
| П-59-19,5s / 12-0224-03 | 15 |
| П-59-20s / 12-0225      | 15 |
| П-59-20,5s / 12-0225-01 | 15 |
| П-59-21s / 12-0225-02   | 15 |
| П-59-21,5s / 12-0225-03 | 15 |
| П-59-22s / 12-0225-04   | 15 |
| П-59-22,5s / 12-0225-05 | 15 |
| П-59-23s / 12-0225-06   | 15 |
| П-59-23,5s / 12-0225-07 | 15 |
| П-59-24s / 12-0225-08   | 15 |
| П-59-24,5s / 12-0225-09 | 15 |

|                            |    |
|----------------------------|----|
| П-59-25s / 12-0226         | 15 |
| П-59-25,5s / 12-0226-01    | 15 |
| П-59-30s / 12-0227         | 15 |
| П-59-30,5s / 12-0227-01    | 15 |
| П-130s / 35-7091-12,2      | 14 |
| П-60-1s / 12-0373R         | 14 |
| ПМ-8-10s / 35-7000-10      | 14 |
| ПМ-8-10,5s / 35-7000-10,5  | 14 |
| ПМ-8-11s / 35-7091-11      | 14 |
| ПМ-8-11,5s / 35-7091-11,5  | 14 |
| ПМ-8-12s / 35-7091-12      | 14 |
| ПМ-8-12,5s / 12-0331R      | 14 |
| ПМ-8-13s / 12-0371R        | 14 |
| ПМ-8-13,5s / 12-0371-13,5  | 14 |
| ПМ-8-14s / 12-0332         | 14 |
| ПМ-8-14,5s / 12-0372R      | 14 |
| П-78s / 12-0421-15R        | 15 |
| П-78-10s / 12-0421-10R     | 15 |
| П-78-10,5s / 12-0421-10,5R | 15 |
| П-78-11s / 12-0421-11R     | 15 |
| П-78-11,5s / 12-0421-11,5R | 15 |
| П-78-12s / 12-0421-12R     | 15 |
| П-78-12,5s / 12-0421-12,5R | 15 |
| П-78-13s / 12-0421-13R     | 15 |
| П-78-13,5s / 12-0421-13,5R | 15 |
| П-78-14s / 12-0421-14R     | 15 |
| П-78-14,5s / 12-0421-14,5R | 15 |
| П-78-15,5s / 12-0421-15,5R | 15 |
| П-78-16s / 12-0421-16R     | 15 |
| П-78-16,5s / 12-0421-16,5R | 15 |
| П-78-17s / 12-0421-17R     | 15 |
| П-78-17,5s / 12-0421-17,5R | 15 |
| П-78-18s / 12-0421-18R     | 15 |
| П-78-18,5s / 12-0421-18,5R | 15 |
| П-78-19s / 12-0421-19R     | 15 |
| П-78-19,5s / 12-0421-19,5R | 15 |
| П-71s / 12-0421-20R        | 15 |
| П-78-20,5s / 12-0421-20,5R | 15 |
| П-78-21s / 12-0421-21R     | 15 |
| П-78-21,5s / 12-0421-21,5R | 15 |
| П-78-22s / 12-0421-22R     | 15 |
| П-78-22,5s / 12-0421-22,5R | 15 |
| П-78-23s / 12-0421-23R     | 15 |
| П-78-23,5s / 12-0421-23,5R | 15 |
| П-78-24s / 12-0421-24R     | 15 |
| П-78-24,5s / 12-0421-24,5R | 15 |
| П-78-25s / 12-0421-25R     | 15 |

# ПОИСК ИЗДЕЛИЯ ПО АРТИКУЛУ

Каталог 03/2024

|                            |    |                      |    |
|----------------------------|----|----------------------|----|
| П-78-25,5s / 12-0421-25,5R | 15 | П-5s / 35-7070R      | 58 |
| П-78-30s / 12-0421-30R     | 15 | П-34s / 35-7131R     | 58 |
| П-78-30,5s / 12-0421-30,5R | 15 | П-35s / 35-7060R     | 58 |
| ПМ-26s / 12-0420-16R       | 16 | П-86s / 35-7115-R    | 58 |
| ПМ-29s / 12-0420-20        | 16 | П-88s / 12-0382R     | 59 |
| ПМ-30s / 12-0420-24R       | 16 | П-89s / 12-400-01    | 59 |
| П-229s / 12-0420-16R       | 16 | П-101s / 12-0494-01  | 59 |
| П-234s / 12-0422-20R       | 16 | П-105s / 35-7008R    | 59 |
| П-48-1s / 12-0252-01       | 16 | П-106s / 35-7006R    | 59 |
| П-48-2s / 12-0252-02       | 16 | П-107s / 35-7021R    | 59 |
| П-48s / 12-0253-01         | 16 | П-109s / 35-7052     | 59 |
| П-48-3s / 12-0253-02       | 16 | П-110s / 35-7115R    | 59 |
| П-49s / 12-0255-01         | 16 | П-6s / 12-0416R2     | 63 |
| П-49-1s / 12-0256R         | 16 | П-7s / 12-0416R3     | 63 |
| П-50s / 12-0232R           | 16 | П-18s / 12-0416R1    | 63 |
| П-57s / 12-0267-01         | 16 | П-8s / 12-0335R      | 63 |
| ПМ-59s / 12-0267-02        | 16 | П-9s / 35-7007R      | 63 |
| ПМ-40s / 12-0386R          | 16 | П-161s / 12-0460R    | 63 |
| ПМ-42s / 12-0384-12R       | 16 | П-17s / 12-0248R     | 70 |
| ПМ-42-1s / 13-0384-15      | 16 | П3s / 7271-930       | 73 |
| ПМ-42-2s / 12-0384-10R     | 16 | П-114s / 12-0293R    | 73 |
| ПМ-42-3s / 12-0384-15R     | 16 | П-116s / 7270-892    | 73 |
| П-40s / 12-0296R           | 16 | П-115s / 12-0496R    | 73 |
| П-72s / 12-0345R           | 17 | ПОPs / 7271-922      | 73 |
| П-83s / 12-0413R           | 17 | ПОs / 7271-925       | 73 |
| П-157s / 12-0414R          | 17 | П-15s / 12-2150      | 83 |
| П-11s / 12-3770-01         | 17 |                      |    |
| П-164s / 12-3770-02        | 17 | <b>НОЖНИЦЫ</b>       |    |
| П-165s / 12-3770-03        | 17 | Н-19s / 20-1721R     | 18 |
| П-22s / 12.416             | 17 | Н-20s / 20-1701R     | 18 |
| П-26s / 35-7112R           | 17 | Н-21s / 20-1751R     | 18 |
| П-47s / 12-0207            | 17 | Н-22s / 20-1731R     | 18 |
| П-240s / 12-0281R          | 17 | Н-63Ts / 20-1713R    | 18 |
| П-14s / 23-2509R           | 17 | Н-64-1s / 20-1703R   | 18 |
| П-53s / 12-0282R           | 41 | Н-64s / 20-1733R     | 18 |
| П-37s / 12-2050-00         | 41 | Н-65s / 20-1955R     | 18 |
| П-38s / 12-2050-01         | 41 | Н-143s / 22-2279-02R | 18 |
| П-24s / 34-5554R           | 49 | Н-3s / 20-1734R      | 18 |
| П-24-1s / 34-5556R         | 49 | Н-3-1s / 20-1744R    | 18 |
| П-24-2s / 34-5559R         | 49 | Н-3-2s / 20-1754R    | 18 |
| П-24-3s / 34-5560R         | 49 | Н-5s / 20-1704R      | 18 |
| П-79s / 34-5566            | 49 | Н-33Ts / 20-1714R    | 18 |
| П-80s / 12-4920            | 49 | Н-33-1s / 20-1724R   | 18 |
| П-85s / 34-5565            | 49 | Н-69s / 22-2260-R    | 18 |
| ПА-100s / 35-7005R         | 58 | Н-70s / 22-2261R     | 18 |
| ПМ-45s / 12-0494-02R       | 58 | Н-71s / 22-2263R     | 18 |
| ПМ-45-1s / 12-0494-03R     | 58 | Н-163s / 20-1706R    | 19 |

|                      |    |                      |    |
|----------------------|----|----------------------|----|
| H-164s / 20-1716R    | 19 | H-40Ts / 20-1905-16R | 22 |
| H-165s / 20-1726R    | 19 | H-121s / 20-1922-06R | 22 |
| H-166s / 20-1736R    | 19 | H-122s / 20-1922-05R | 22 |
| H-167s / 20-1746R    | 19 | H-18Ts / 21-78640R   | 22 |
| H-4s / 20-1737R      | 19 | H-110s / 20-1921R    | 22 |
| H-4-1s / 20-1747R    | 19 | H-151s / 20-1954R    | 22 |
| H-4-2s / 20-1757R    | 19 | H-10s / 20-1907      | 41 |
| H-6s / 20-1707R      | 19 | H-11s / 20-1914R     | 41 |
| H-6-1s / 20-1717R    | 19 | H-52s / 20-1805R     | 41 |
| H-6-2s / 20-1727R    | 19 | H-9s / 20-1937R      | 50 |
| H-68s / 22-2271      | 19 | H-53s / 20-1886R     | 50 |
| H-72s / 22-2273      | 19 | H-149s / 22-2285     | 50 |
| H-58s / 20-1735R     | 19 | H-152s / 20-1937R2   | 51 |
| H-59s / 20-1705R     | 19 | НГПИс / 35-7424      | 60 |
| H-140s / 22-2263R    | 19 | ВН-14s / 34-5460R    | 60 |
| H-141s / 22-2260R    | 19 | H-30s / 35-7485R     | 60 |
| H-73s / 20-1928R     | 19 | H-41s / 35-7493R     | 60 |
| H-75Ts / 20-1922-01R | 19 | H-41-1s / 35-7492R   | 60 |
| H-76Ts / 20-1922-02R | 20 | H-42s / 35-7497R     | 60 |
| H-77s / 20-1922-03R  | 20 | H-42-1s / 35-7496R   | 60 |
| H-14s / 21-1980R     | 20 | H-44s / 35.7455      | 60 |
| H-14-1s / 21-1979    | 20 | H-44-1s / 35-7494R   | 60 |
| H-14плс / 21-78650R  | 20 | H-47s / 20-1768R     | 60 |
| H-15s / 21-1974R     | 20 | H-54s / 20-1767R     | 60 |
| H-161s / 20-1884R    | 20 | H-55s / 35-7477R     | 60 |
| H-25s / 20-1929      | 20 | H-56s / 35-7458R     | 61 |
| H-8s / 20-1854       | 20 | H-56-1s / 35-7457R   | 61 |
| H-133s / 22-2287R    | 20 | H-61s / 35-7479R     | 61 |
| H-133-1s / 22-2283R  | 20 | H-61-1s / 35-7478R   | 61 |
| H-31s / 20-1901R     | 20 | H-62s / 35-7483R     | 61 |
| H-124s / 20-1892     | 21 | H-78s / 28-3860-19R  | 74 |
| H-124-1s / 20-1864   | 21 | H-79s / 19-1628R     | 74 |
| H-126s / 20-1857     | 21 | H-1s / 20-1961R      | 83 |
| H-126-1s / 20-1867   | 21 | H-03M-3Ys / 78654    | 89 |
| H-128s / 20-1856     | 21 | H-16-2s / 21-78690R  | 89 |
| H-128-1s / 20-1866   | 21 | H-16-1Ис / 21-78679R | 89 |
| H-139s / 22-2287FR   | 21 | H-16-1s / 78678      | 89 |
| H-130s / 20-1920R2   | 21 | H-07s / 78650        | 89 |
| H-131Ts / 20-1925R   | 21 | H-08s / 21-78607R    | 89 |
| H-132s / 20-1920R1   | 21 | H-09s / 21-78608R    | 89 |
| H-2s / 20-1935R      | 21 |                      |    |
| H-23s / 20-1930R     | 21 | <b>ЩИПЦЫ</b>         |    |
| H-28Ts / 20-1907R1   | 21 | Щ-233s / 33-5055R1   | 34 |
| H-123s / 20-1874R    | 21 | Щ-234s / 33-5055R2   | 34 |
| H-37Ts / 20-1943R    | 22 | Щ-1s / 23-2511R      | 34 |
| H-38Ts / 20-1943R1   | 22 | Щ-41-1s / 28-4052R   | 35 |
| H-39Ts / 20-1906R    | 22 | Щ-41-2s / 28-4052R1  | 35 |



# ПОИСК ИЗДЕЛИЯ ПО АРТИКУЛУ

Каталог 03/2024

|                      |    |                     |    |
|----------------------|----|---------------------|----|
| Щ-43s / 14-0890R     | 35 | Щ-5Bs / 34-6409-30R | 56 |
| Щ-45Ts / 28-4054R    | 35 | Щ-26s / 34-6006R1   | 56 |
| Щ-65s / 28-4053R     | 35 | Щ-28s / 24-2690R    | 56 |
| Щ-16s / 32-4672-02R  | 35 | Щ-27s / 24-2689R    | 56 |
| Щ-55-1s / 33.4995    | 35 | Щ-38Ts / 34-6006R2  | 56 |
| Щ-55-2s / 14.891     | 35 | Щ-39Ts / 34-6006R   | 56 |
| Щ-85s / 31-4330R     | 35 | Щ-44Bs / 34-5549R   | 56 |
| Щ-13-1s / 14.893     | 35 | Щ-30s / 14-0891R    | 64 |
| Щ-96s / 27-3757      | 36 | Щ-80s / 34-6005R    | 65 |
| Щ-98s / 27-3840R     | 36 | Щ-70s / 27-3759-01R | 71 |
| Щ-105s / 27-3723R    | 36 | Щ-107s / 27.3709-17 | 71 |
| Щ-111s / 27-3758-23  | 36 | Щ-102s / 27.3709    | 71 |
| Щ-113s / 27-3755R    | 36 | Щ-134s / 21.2033    | 71 |
| Щ-133s / 27-3835     | 36 | ЩКФs / 7353-376     | 78 |
| Щ-60Ts / 27-3842R    | 36 | ЩК3s / 7344-274     | 78 |
| Щ-45Bs / 7339-150    | 36 | Щ-170s / 7241-002   | 79 |
| Щ-70s / 27-3759-01R  | 36 | Щ-171s / 7241-007   | 79 |
| Щ-59s / 27-3759R     | 37 | Щ-172s / 7242-013   | 79 |
| Щ-61s / 27-3760R     | 37 | Щ-173s / 7242-022   | 79 |
| Щ-47s / 27-3774R     | 37 | Щ-174s / 7241-017   | 79 |
| Щ-48s / 27-3774-01R  | 37 | Щ-175s / 7241-018   | 79 |
| Щ-17-1s / 14-0885R   | 46 | Щ-176s / 7244-022   | 79 |
| Щ-17-2s / 14-0886R   | 46 | Щ-177s / 7242-033   | 79 |
| Щ-17-3s / 14-0891R   | 46 | Щ-178s / 7244-037   | 79 |
| Щ-17-4s / 14-0892R   | 46 | Щ-179s / 7245-038   | 80 |
| Щ-22s / 33-5000R     | 46 | Щ-180s / 7243-039   | 80 |
| Щ-24s / 33-4950      | 46 | Щ-181s / 7243-051   | 80 |
| Щ-34s / 14-0882R     | 46 | Щ-182s / 7243-051A  | 80 |
| Щ-36s / 14-0893R     | 46 | Щ-183s / 7237-052   | 80 |
| Щ-37s / 33-4962R     | 47 | Щ-184s / 7238-067   | 80 |
| Щ-54s / 33-4951R     | 47 | Щ-185s / 7240-079   | 80 |
| Щ-84s / 33-4965R     | 47 | Щ-230s / 19.1630    | 80 |
| Щ-89s / 33-4971      | 47 | Щ-231s / 19.1631    | 80 |
| Щ-90s / 33-4960R     | 47 | Щ-75s / 27.3773     | 81 |
| Щ-91s / 33-0497      | 47 | Щ-17s / 27.3778     | 81 |
| Щ-116s / 14-0637R    | 47 | Щ-38Bs / 27.3772    | 81 |
| Щ-141s / 33-5003R    | 47 | ЩHs / 78624         | 89 |
| Щ-78Ts / 33-5320R    | 47 | ЩKYs / 78637        | 89 |
| Щ-152s / 32-4650-28R | 47 |                     |    |
| Щ-153s / 32-4650-20R | 47 |                     |    |
| Щ-2s / 33-5550R      | 55 |                     |    |
| Щ-44Ts / 34-5549R    | 55 |                     |    |
| Щ-3s / 34-5551       | 55 |                     |    |
| Щ-4Ts / 34-5571-20R  | 55 |                     |    |
| Щ-9s / 34-5573-02R   | 55 |                     |    |
| Щ-50s / 34-5573-01R  | 55 |                     |    |
| Щ-4Bs / 34-6409-20R  | 56 |                     |    |
|                      |    | <b>КУСАЧКИ</b>      |    |
|                      |    | Б-4s / 19-1630R     | 37 |
|                      |    | Б-5s / 19-1629R     | 37 |
|                      |    | Щ-53s / 27-3769R    | 64 |
|                      |    | Щ-60Bs / 27-3832R   | 64 |
|                      |    | Щ-62s / 27-3769-01R | 65 |
|                      |    | Щ-69s / 27-3752-19R | 65 |
|                      |    | Щ-76s / 27-3750-01R | 65 |

|                      |    |
|----------------------|----|
| Щ-78Bs / 27-3749R    | 65 |
| Щ-79s / 27-3772R     | 65 |
| Щ-80s / 34-6005R     | 65 |
| Щ-112s / 18-1329-21R | 65 |
| Щ-31s / 18-1328-20R  | 65 |
| К-31Bs / 18-1481R    | 65 |
| Щ-109s / 27-3791R    | 66 |
| Щ-110s / 27-3752-31R | 66 |
| Щ-147s / 27-3783R    | 66 |
| Щ-148s / 27-3782R    | 66 |
| Щ-149s / 27-3781R    | 66 |
| Щ-106s / 27-3829R    | 71 |
| К-312s / 27-3458-21R | 71 |
| КОПs / 7352-360      | 78 |

### ЗЕРКАЛА

|                      |    |
|----------------------|----|
| 3-54s / 26-3106-02R  | 30 |
| 3-129s / 26-3119-03R | 30 |
| 3-138s / 26-3119-04R | 30 |
| 3-61s / 17-1224-02   | 30 |
| 3-63s / 17-1224-01   | 30 |
| 3M-36s / 33-4841R    | 43 |
| 3M-37s / 33-4842R    | 43 |
| 3M-38s / 33-4852R    | 43 |
| 3M-39s / 33-4862R    | 43 |
| 3M-40s / 33-4861R    | 43 |
| 3M-41s / 33-4853R    | 43 |
| 3M-53s / 33-4702-01R | 43 |
| 3M-54s / 33-4702-02R | 43 |
| 3B-3s / 33-4703-03R  | 43 |
| 3B-4s / 33-4723-03R  | 43 |
| 3B-5s / 33-4710-01R  | 43 |
| 3M-49Ms / 33-4805RM  | 43 |
| 3M-48Ms / 33-4802RM  | 43 |
| 3M-47Ms / 33-4803RM  | 43 |
| 3M-49Ts / 33-4805R   | 43 |
| 3M-48Ts / 33-4802R   | 43 |
| 3M-47Ts / 33-4803R   | 43 |
| 3M-50s / 26-3118-01R | 44 |
| 3M-51s / 26-3118-02R | 44 |
| 3M-52s / 26-3118-03R | 44 |
| 3-147s / 26-3144-08R | 44 |
| 3-148s / 26-3144-10R | 44 |
| 3M-45s / 26-3144-12R | 44 |
| 3-80Bs / 34-5501R    | 49 |
| 3-79Bs / 34-5502R    | 49 |
| 3-70Bs / 34-5503R    | 49 |

|                   |    |
|-------------------|----|
| 3-87Bs / 34-5507R | 49 |
| 3-88Bs / 34-5508R | 49 |
| 3-18s / 34-5525   | 49 |
| 3Г-8s / 11-0029R  | 50 |
| 3Г-12s / 11-0031R | 50 |
| 3Г-15s / 11-0033R | 50 |
| 3Г-22s / 11-0036R | 50 |
| 3Г-25s / 11-0038R | 50 |
| 3Г-27s / 11-0039R | 50 |
| 3-127s / 26-3113R | 68 |
| 3-128s / 26-3114R | 68 |
| 3Cs / 11.36       | 74 |
| 3C6s / 11.36-1    | 74 |

### ЗОНДЫ

|                      |    |
|----------------------|----|
| 3H-4s / 25-2701      | 32 |
| 3H-5s / 25-2702      | 32 |
| 3H-6s / 25-2703      | 32 |
| 3H-7s / 25-2704      | 32 |
| 3H-8s / 25-2710      | 32 |
| 3H-9s / 25-2714      | 32 |
| 3H-10s / 25-2715-16  | 32 |
| 3H-11s / 25-2716     | 32 |
| 3H-12s / 25-2717     | 32 |
| 3H-13s / 25-2718     | 32 |
| 3H-14s / 25-2715-20  | 32 |
| 3H-15s / 25-2720     | 32 |
| 3H-16s / 25-2715-25  | 32 |
| 3H-17s / 25-2726     | 32 |
| 3H-18s / 25-2727     | 32 |
| 3H-19s / 25-2729     | 32 |
| 3H-20s / 25-2730     | 32 |
| 3H-21s / 35-7091-12  | 32 |
| 3H-22s / 25-2812-09R | 32 |
| 3H-23s / 25-2812-10R | 32 |
| 3H-24s / 25-2812-12R | 32 |
| 3H-25s / 25-2812-13R | 32 |
| 3H-26s / 25-2812-14R | 32 |
| 3H-27s / 25-2818-15R | 32 |
| 3H-28s / 25-2816-11R | 32 |
| 3H-29s / 25-2812-16R | 32 |
| 3H-30s / 25-2812-17R | 32 |
| 3H-31s / 25-2812-18R | 32 |
| 3H-35s / 25-2764     | 33 |
| 3H-36s / 25-2768R    | 33 |
| 3-29s / 23-2551-01R  | 33 |
| 3H-56s / 23-2565-02R | 33 |

# ПОИСК ИЗДЕЛИЯ ПО АРТИКУЛУ

Каталог 03/2024

|                            |    |
|----------------------------|----|
| 3H-69s / 18-1424-20R ..... | 33 |
| 3H-34s / 25-2736 .....     | 33 |
| 3H-2s / 33-4920R .....     | 46 |
| 3H-3s / 33-4921R .....     | 46 |
| 3-171s / 25-2760R1 .....   | 52 |
| 3-172s / 25-2760 .....     | 52 |
| 3-173s / 25-2760R .....    | 52 |
| 3Hs / 25-2785 .....        | 52 |
| 3H-47s / 25-2701 .....     | 52 |
| 3H-48s / 25-2703 .....     | 52 |
| 3H-49s / 34-6291-02R ..... | 52 |
| 3H-50s / 25-2713R .....    | 52 |
| 3HAs / 34-5655-17R .....   | 52 |
| 3H-51s / 25-2725-23 .....  | 68 |
| 3H-52s / 25-2725-24 .....  | 68 |
| 3-105s / 7313-452 .....    | 76 |
| 3-107s / 7313-456 .....    | 76 |
| 3-108s / 7313-459 .....    | 76 |
| 3-106s / 7313-454 .....    | 76 |
| 3-36s / 25-2725R .....     | 83 |

## ДИССЕКТОРЫ

|                           |    |
|---------------------------|----|
| Д-8s / 14-0693R .....     | 13 |
| Д-9s / 14-0684-24R .....  | 13 |
| Д-33s / 14-0672-18R ..... | 13 |
| Д-34s / 14-0672-20R ..... | 13 |
| Д-35s / 14-0672-23R ..... | 13 |
| Д-42s / 14-0684-28R ..... | 13 |
| Д-87s / 14-0671-28R ..... | 13 |

## ИГЛОДЕРЖАТЕЛИ

|                             |    |
|-----------------------------|----|
| И-241s / 23-2310R .....     | 23 |
| И-10-1s / 23-2331R .....    | 23 |
| И-10-14s / 22-2200R .....   | 23 |
| И-10-18s / 23-2352 .....    | 23 |
| И-10-2s / 23-2333R .....    | 23 |
| И-10-21,5s / 23-2353R ..... | 23 |
| И-10-3s / 23-2335R .....    | 23 |
| И-10-28s / 22.2201 .....    | 23 |
| И-10-29s / 22.2203 .....    | 23 |
| И-10-30s / 22.2205 .....    | 23 |
| И-211s / 22-2206R .....     | 23 |
| И-236s / 22-2202 .....      | 23 |
| И-237s / 22-2192R .....     | 23 |
| И-212s / 22-2200R .....     | 23 |
| И-213s / 22-2114R .....     | 23 |
| И-234s / 22-2115 .....      | 23 |

|                          |    |
|--------------------------|----|
| И-10-4s / 23-2360R ..... | 23 |
| И-10-5s / 23-2362 .....  | 23 |
| И-10-6s / 23-2363R ..... | 23 |
| И-42s / 23-2405 .....    | 23 |
| И-42-1s / 23-2405R ..... | 23 |
| И-18s / 23-2343R .....   | 24 |
| И-19s / 23-2365R .....   | 24 |
| И-17-4s / 23-2345R ..... | 24 |
| И-55s / 22-2223 .....    | 24 |
| ИH-1s / 23-2357NR .....  | 24 |
| И-126s / 23-2410R .....  | 59 |

## НОЖИ

|                            |    |
|----------------------------|----|
| Н-38Bs / 16-1179R .....    | 24 |
| Н-39Bs / 16-1186R .....    | 24 |
| Н-43Bs / 16-1189R .....    | 24 |
| ВH-37s / 34-6012R .....    | 54 |
| Н-63Bs / 21-2021 .....     | 70 |
| Н-75Bs / 16,1192 .....     | 75 |
| Н-76Bs / 16,1190 .....     | 75 |
| Н-105s / 16,1198 .....     | 75 |
| Н-18Bs / 16-1195-24R ..... | 83 |
| Н-33Bs / 16-1196R .....    | 83 |
| Н-131Bs / 16-1191R .....   | 83 |

## РУЧКИ

|                        |    |
|------------------------|----|
| P-71s / 16-1095R ..... | 25 |
| P-75s / 16-1091R ..... | 25 |
| P-79s / 16-1097R ..... | 25 |
| PyTs / 11-0025R .....  | 50 |
| PyCs / 11.25 .....     | 74 |

## СКАЛЬПЕЛИ

|                        |    |
|------------------------|----|
| Co-4s / 16-1014R ..... | 25 |
| CB-4s / 16-1004R ..... | 25 |
| CB-5s / 16-1006R ..... | 25 |
| C-4s / 16-1036R .....  | 25 |
| C-51s / 16-1061R ..... | 25 |
| C-52s / 16-1062R ..... | 25 |
| C-53s / 16-1027R ..... | 25 |
| C6-3s / 35.7182 .....  | 61 |
| C6-2s / 35-7180R ..... | 61 |
| Co-3s / 35-7186R ..... | 61 |
| CCs / 7324-624 .....   | 74 |

## КОРЦАНГИ

|                          |    |
|--------------------------|----|
| Щ-20-1s / 14-0856R ..... | 26 |
|--------------------------|----|

|                    |    |
|--------------------|----|
| Щ-20-2s / 14-0858R | 26 |
| Щ-20-3s / 14-0855R | 26 |
| Щ-20-4s / 14-0857R | 26 |

### КРЮЧКИ

|                      |    |
|----------------------|----|
| K-13s / 26-3160      | 26 |
| K-14s / 26-3166R     | 26 |
| K-15s / 26-3161R     | 26 |
| K-16s / 26-3162R     | 26 |
| K-17s / 26-3165R     | 26 |
| K-35s / 26-3043R     | 26 |
| K-29Ts / 26-3022R    | 26 |
| K-30s / 26-3062R     | 26 |
| K-32s / 26-3022R2    | 26 |
| K-26Bs / 26-3023R    | 27 |
| K-27Ts / 26-3033R    | 27 |
| K-20s / 26-3024R     | 27 |
| K-25s / 26-3054R     | 27 |
| K-21s / 26-3034R     | 27 |
| K-29Bs / 26-3014R    | 27 |
| K-27Bs / 26-3064R    | 27 |
| K-74s / 33-4884R     | 45 |
| K-38s / 34-5650-03R  | 51 |
| K-184s / 34-6222-01R | 51 |
| KУУs / 34-6222-06R   | 51 |
| K-12Ts / 26-2917-04R | 61 |

### РАСШИРИТЕЛИ

|                    |    |
|--------------------|----|
| P-5s / 34-5803R    | 30 |
| P-15s / 34-5807R   | 30 |
| P-6.01s / 33-4732R | 42 |
| P-6.02s / 33-4762R | 42 |
| P-6.03s / 33-4733R | 42 |
| P-6.04s / 33-4763R | 42 |
| P-6.05s / 33-4734R | 42 |
| P-6.06s / 33-4764R | 42 |
| P-6.07s / 33-4735R | 42 |
| P-6.08s / 33-4765R | 42 |
| P-6.09s / 33-4736R | 42 |
| P-6.10s / 33-4766R | 42 |
| P-6.11s / 33-4737R | 42 |
| P-6.12s / 33-4767R | 42 |
| P-6.13s / 33-4738R | 42 |
| P-6.14s / 33-4768R | 42 |
| P-6.15s / 33-4739R | 42 |
| P-6.16s / 33-4769R | 42 |
| P-6.17s / 33-4740R | 42 |

|                    |    |
|--------------------|----|
| P-6.18s / 33-4770R | 42 |
| P-6.19s / 33-4741R | 42 |
| P-6.20s / 33-4771R | 42 |
| P-6.21s / 33-4742R | 42 |
| P-6.22s / 33-4743R | 42 |
| P-6.23s / 33-4744R | 42 |
| P-6.24s / 33-4745R | 42 |
| P-6.25s / 33-4746R | 42 |
| P-1s / 29-4100R    | 51 |

### РАНОРАСШИРИТЕЛЬ

|                     |    |
|---------------------|----|
| P-4s / 28-3902R     | 28 |
| P-14s / 28-3901R    | 28 |
| P-36s / 28-3885-01R | 28 |
| P-37s / 28-3885-02R | 28 |
| P-48s / 26-3312R    | 28 |
| P-92s / 26-3310R    | 28 |
| P-137s / 26-3189R   | 28 |
| P-138s / 26-3192R   | 28 |
| P-139s / 26-3222    | 28 |
| P-33s / 28.2450     | 29 |
| P-21s / 26-3305-28R | 42 |
| P-38s / 26.3220-01  | 64 |
| P-8s / 18.1560-00   | 64 |

### РАСПАТОРЫ

|                     |    |
|---------------------|----|
| РПs / 27-3604R      | 27 |
| P-65s / 27-3605R    | 27 |
| P-16s / 27-3616R    | 27 |
| P-17s / 27-3615R    | 27 |
| P-13s / 27-3622-03R | 63 |
| P-57s / 27-3607-08R | 73 |
| P-58s / 27-3607-06R | 73 |
| P-59s / 27-3606-10R | 73 |
| P-60s / 27-3608R    | 73 |
| P-61s / 27-3609R    | 73 |

### РЕТРАКТОР

|                  |    |
|------------------|----|
| P-67s / 27-3408R | 27 |
|------------------|----|

### ЯЗЫКОДЕРЖАТЕЛИ

|                 |    |
|-----------------|----|
| Я-4s / 34-5901R | 30 |
| Я-5s / 34-5900R | 30 |

### ЛОЖКИ

|                 |    |
|-----------------|----|
| Л-5s / 27-3552R | 31 |
| Л-9s / 27-3637  | 31 |

# ПОИСК ИЗДЕЛИЯ ПО АРТИКУЛУ

Каталог 03/2024

|                    |    |
|--------------------|----|
| Л-10s / 27-3528R   | 31 |
| Л-55s / 27-3557R   | 31 |
| Л-82s / 27-3573R   | 31 |
| Л-54s / 27-3558R   | 42 |
| Л-11s / 27-3553R   | 51 |
| Л-53s / 34-5613R   | 51 |
| ЛКБs / 7278-100    | 74 |
| ЛКМs / 7278-102    | 74 |
| ЛКСs / 7278-101    | 74 |
| ЛЗЛСs / 7329-835   | 74 |
| ЛОСВ-1s / 7266-790 | 75 |
| ЛОСВ-2s / 7266-791 | 75 |
| ЛОСВ-3s / 7266-792 | 75 |
| ЛОСН-1s / 7266-793 | 75 |
| ЛОСН-2s / 7266-794 | 75 |
| ЛОСН-3s / 7266-795 | 75 |
| ЛОСВ-9s / 7266-796 | 75 |
| ЛОСН-9s / 7266-797 | 75 |
| Л-36s / 88.750.12  | 83 |

## ШПАТЕЛИ

|                     |    |
|---------------------|----|
| Ш-1s / 25-2800-13R  | 31 |
| Ш-2s / 25-2800-14R  | 31 |
| Ш-18s / 34-5884R    | 31 |
| Ш-19s / 34-5884R1   | 31 |
| Ш-37s / 33-4925     | 42 |
| Ш-9s / 26-3368-20R  | 55 |
| Ш-5Ts / 18-1364-03R | 63 |
| Ш-4Ts / 18-1364-04R | 63 |
| Ш-6Ts / 18-1364-01R | 63 |
| ШПГs / 26.3369      | 76 |
| ШСЦs / 7327-770     | 76 |

## КЮРЕТКИ

|                      |    |
|----------------------|----|
| К-1s / 33-5091R      | 44 |
| К-2s / 33-5093R      | 44 |
| К-4s / 33-5094R      | 44 |
| К-6s / 33-5096R      | 44 |
| К-8s / 33-5112R      | 44 |
| К-10s / 33-5114R     | 44 |
| К-12s / 33-5115R     | 44 |
| К-101s / 33-5130-03R | 44 |
| К-102s / 33-5130-05R | 44 |
| К-103s / 33-5130-06R | 44 |
| К-104s / 33-5130-08R | 44 |
| К-105s / 33-5130-09R | 44 |
| К-106s / 33-5130-10R | 44 |

|                      |    |
|----------------------|----|
| К-111s / 33-5071R    | 45 |
| К-115s / 33-5106R    | 45 |
| К-116s / 33-5130-16R | 45 |

## КАНЮЛИ

|                      |    |
|----------------------|----|
| К-40s / 24-2669-06R  | 53 |
| К-41s / 24-2669-08R  | 53 |
| КЛ-33s / 24-2675-03R | 85 |
| КЛ-34s / 24-2675-06R | 85 |

## КАТЕТЕРЫ

|                     |    |
|---------------------|----|
| КТ-0s / 24-2677-00  | 53 |
| КТ-3s / 32-4602-02  | 53 |
| КТ-4s / 32-4602-14R | 68 |
| КТ-5s / 32-4602-16R | 68 |
| КТ-6s / 32-4600-14R | 68 |
| КТ-7s / 32-4600-16R | 68 |
| КТ-8s / 32-4600-20R | 68 |
| КТ-9s / 32-4600-18R | 68 |

## КОНХОТОМЫ

|                      |    |
|----------------------|----|
| К-137s / 34-5401R    | 54 |
| К-138s / 34-5402R    | 54 |
| К-139s / 34-5450-10R | 54 |
| К-140s / 34-5450-15R | 54 |
| К-141s / 34-5416R    | 54 |
| К-142s / 34-5417R    | 54 |
| К-143s / 34-5418R    | 54 |
| К-144s / 34-5453-13R | 54 |
| К-145s / 18-1448-18R | 54 |

## ЭЛЕВАТОРЫ

|                     |    |
|---------------------|----|
| Э-1-6s / 34-5618-1L | 56 |
| Э-12s / 7257-301    | 77 |
| Э-14s / 7257-304    | 77 |
| Э-20s / 7258-004R   | 77 |
| Э-21s / 7258-004L   | 77 |
| Э-22s / 7259-008    | 77 |
| Э-38s / 7259-011    | 77 |
| Э-39s / 7258-001R   | 77 |
| Э-40s / 7258-001L   | 77 |
| Э-41s / 7260-301    | 77 |
| Э-42s / 7260-302    | 77 |
| Э-43s / 7260-303    | 77 |
| Э-44s / 7260-701    | 77 |
| Э-45s / 7260-702    | 77 |
| Э-46s / 7260-703    | 77 |

|                        |    |
|------------------------|----|
| Э-47s / 7260-401 ..... | 78 |
| Э-48s / 7260-402 ..... | 78 |
| Э-49s / 7260-403 ..... | 78 |
| Э-50s / 7260-003 ..... | 78 |
| Э-51s / 7260-004 ..... | 78 |
| Э-52s / 7260-103 ..... | 78 |
| Э-53s / 7259-302 ..... | 78 |
| Э-54s / 7259-303 ..... | 78 |

### ВЫКУСЫВАТЕЛЬ

|                          |    |
|--------------------------|----|
| В-8s / 18-1450-18R ..... | 54 |
|--------------------------|----|

### ТОНЗИЛЛЭКТОМ С МАНДРЕНОМ

|                      |    |
|----------------------|----|
| ТЭс / 34-6013R ..... | 54 |
|----------------------|----|

### ПЕТЛИ

|                       |    |
|-----------------------|----|
| ППГs / 34-5531R ..... | 55 |
| ППНs / 34-6011R ..... | 55 |
| ППУs / 34-5530R ..... | 55 |

### РЕФЛЕКТОР ЛОБНЫЙ

|                    |    |
|--------------------|----|
| РФЛ / 11.119 ..... | 56 |
|--------------------|----|

### КРАНИОКЛАСТ

|                      |    |
|----------------------|----|
| КТs / 33-5327R ..... | 45 |
|----------------------|----|

### ПЕРФОРАТОР

|                        |    |
|------------------------|----|
| ПКА-1s / 33-5068 ..... | 45 |
|------------------------|----|

### ЭКСТРАКТОРЫ

|                           |    |
|---------------------------|----|
| К-31Ts / 33-4885R .....   | 46 |
| К-31-1Ts / 33-4881R ..... | 46 |

### АДЕНОТОМЫ

|                        |    |
|------------------------|----|
| А-13s / 34-5702R ..... | 49 |
| А-14s / 34-5703R ..... | 49 |
| А-15s / 34-5704R ..... | 49 |

### ВОРОНКИ УШНЫЕ

|                           |    |
|---------------------------|----|
| З-40-1Bs / 11-0161 .....  | 50 |
| З-40-2Bs / 11-0162 .....  | 50 |
| З-40-3Bs / 11-0163 .....  | 50 |
| З-40-4Bs / 11-0164R ..... | 50 |

### ШИЛО

|                           |    |
|---------------------------|----|
| Ш-4Bs / 34-5688-15R ..... | 51 |
| Ш-62s / 27-3411-14R ..... | 71 |

### БАЛЛОН ПОЛИЦЕРА

|                      |    |
|----------------------|----|
| БПs / 11-0156R ..... | 53 |
|----------------------|----|

### ВОРОНКА ЗИГЛЕ

|                     |    |
|---------------------|----|
| ВЗs / 11-0150 ..... | 53 |
|---------------------|----|

### ТРОАКАР

|                        |    |
|------------------------|----|
| Т-29s / 24-2610R ..... | 33 |
| Т-30s / 24-2611R ..... | 33 |
| Т-31s / 24-2613R ..... | 33 |
| Т-32s / 24-2616R ..... | 33 |

### РАШПИЛИ

|                           |    |
|---------------------------|----|
| РШ-1s / 34-5642-21R ..... | 33 |
| РШ-2s / 34-5641R .....    | 33 |

### МОЛОТКИ

|                       |    |
|-----------------------|----|
| МХНs / 27.3683 .....  | 33 |
| МИРСs / 11.51 .....   | 63 |
| МНs / 11.50 .....     | 63 |
| М-4s / 7265-720 ..... | 75 |
| М-5s / 7265-710 ..... | 75 |
| МAs / МА-М .....      | 83 |

### ДОЛОТО

|                            |    |
|----------------------------|----|
| ДМ-5s / 27-3464-04R .....  | 34 |
| ДМ-6s / 27-3464-06R .....  | 34 |
| ДМ-7s / 27-3463-02R .....  | 34 |
| ДМ-10s / 27-3465-03R ..... | 34 |
| ДМ-11s / 27-3465-04R ..... | 34 |
| ДМ-27s / 27-3480-10R ..... | 34 |
| ДМ-28s / 27-3480-15R ..... | 34 |
| ДМ-29s / 27-3480-20R ..... | 34 |
| Д-67s / 27-3479-25R .....  | 34 |
| Д-64s / 27-3479-20R .....  | 34 |
| Д-66s / 27-3479-15R .....  | 34 |
| Д-65s / 27-3479-10R .....  | 34 |
| Д-62s / 27-3481-10R .....  | 34 |
| Д-63s / 27-3481-15R .....  | 34 |
| ДМ-25s / 34-5631-01R ..... | 74 |

### ИГЛЫ

|                           |    |
|---------------------------|----|
| И-16s / 24,2674 .....     | 34 |
| И-26s / 24-2676-04R ..... | 46 |
| И-27s / 24-2676-08R ..... | 46 |
| И-43s / 24-2670-06R ..... | 53 |
| И-44s / 24-2667 .....     | 53 |

# ПОИСК ИЗДЕЛИЯ ПО АРТИКУЛУ

Каталог 03/2024

|                            |    |
|----------------------------|----|
| И-73s / 34-6298-03R .....  | 53 |
| И-68s / 35.7254 .....      | 61 |
| И-21s / 24.2678-01 .....   | 85 |
| И-22s / 24.2678-02 .....   | 85 |
| И-23s / 24.2678-03 .....   | 85 |
| И-160s / 24-2677-18R ..... | 85 |
| И-143s / 26.2681 .....     | 85 |

## ВЕНОЭКСТРАКТОР

|                       |    |
|-----------------------|----|
| В-14s / 25.2850 ..... | 34 |
|-----------------------|----|

## ДЕРЖАТЕЛИ

|                        |    |
|------------------------|----|
| Щ-41s / 27-3711R ..... | 37 |
| Д-61s / 27-3713R ..... | 37 |

## ПИЛЫ

|                            |    |
|----------------------------|----|
| П-162s / 27-3403-34R ..... | 38 |
| П-167s / 27-3403-30R ..... | 38 |
| П-163s / 27-3406-00R ..... | 38 |
| П-149s / 18.1320 .....     | 38 |
| ПП-5s / 18.1320-40 .....   | 38 |
| П-155s / 21-2028R .....    | 70 |

## ПОЛОТНА К ПИЛЕ

|                          |    |
|--------------------------|----|
| П-163ks / 27-3406К ..... | 38 |
|--------------------------|----|

## ПРОВОДНИК ДЛЯ ПИЛ

|                        |    |
|------------------------|----|
| П-126s / 18.1324 ..... | 38 |
|------------------------|----|

## РУЧКИ К ПИЛАМ

|                           |    |
|---------------------------|----|
| РМ-6s / 18-1323-00R ..... | 38 |
|---------------------------|----|

## СТЕТОСКОП

|                      |    |
|----------------------|----|
| С-Ts / 11-0072 ..... | 41 |
|----------------------|----|

## ТАЗОМЕР

|                     |    |
|---------------------|----|
| Тs / 33-5302R ..... | 41 |
|---------------------|----|

## ВЕКОПОДЪЁМНИК

|                        |    |
|------------------------|----|
| В11s / 35.7361 .....   | 58 |
| В13,5s / 35.7362 ..... | 58 |

## КОСТОДЕРЖАТЕЛЬ

|                            |    |
|----------------------------|----|
| К-179s / 27-3717-01R ..... | 70 |
| К-177s / 27-3744R .....    | 70 |
| К-178s / 27-3743R .....    | 70 |

## ОККЛЮДАТОР

|                    |    |
|--------------------|----|
| OKs / 263321 ..... | 75 |
|--------------------|----|

## ГЛАДИЛКИ

|                         |    |
|-------------------------|----|
| ШГ-1s / 7299-213 .....  | 76 |
| ШГ-2s / 7299-214 .....  | 76 |
| ШГ-3s / 7299-215 .....  | 76 |
| ГКГ-4s / 7303-305 ..... | 76 |
| ДШГ-5s / 7320-556 ..... | 76 |
| ГСД-6s / 7299-223 ..... | 76 |

## ЭКСКАВАТОР

|                        |    |
|------------------------|----|
| ЭК№1s / 7282-273 ..... | 76 |
| ЭК№2s / 7282-271 ..... | 76 |
| ЭК№3s / 7282-269 ..... | 76 |
| ЭК№4s / 7282-267 ..... | 76 |

## ШПРИЦ

### ДЛЯ ПРОМЫВАНИЯ ПОЛОСТЕЙ

|                            |    |
|----------------------------|----|
| ШВП-150 / 24-2696-15 ..... | 85 |
|----------------------------|----|

## ЛОТКИ

|                              |    |
|------------------------------|----|
| ЛПО-160s / 88-0139-17 .....  | 87 |
| ЛПО-200s / 88-0139-20 .....  | 87 |
| ЛПО-260s / 88-0139-25 .....  | 87 |
| ЛС-8s / 88.142.19 .....      | 87 |
| ЛС-11s / 88.143.20 .....     | 87 |
| ЛС-8os / 88.142.20 .....     | 87 |
| ЛХП-200s / 88-0146-20 .....  | 87 |
| ЛХП-260s / 88-0146-22 .....  | 87 |
| ЛХП-300s / 88-0146-28 .....  | 87 |
| ЛХП-400s / 88-0146-37 .....  | 87 |
| ЛХПК-200s / 88-0144-20 ..... | 87 |
| ЛХПК-260s / 88-0144-22 ..... | 87 |
| ЛХПК-300s / 88-0144-28 ..... | 87 |
| ЛХПК-400s / 88-0144-37 ..... | 87 |









# SURGIWELL

Instruments for WELL Surgery

## **SURGIWELL GmbH**

Bodenseestraße 1,  
D-78532 TUTTLINGEN,  
Deutschland  
Tel: +49 (0) 7461 9645791-2  
Fax: +49 (7461) 9645793  
E-mail: [info@surgiwell.de](mailto:info@surgiwell.de)  
web site: [www.surgiwell.de](http://www.surgiwell.de)

## **SURGIWELL**

Defence Road  
Near Polytech staff Colony  
Post box 290 - 51310 Sialkot, Pakistan.  
Tel: +92 (0)52- 3254106-8 (3 Lines)  
Fax: +92 (0)52- 3254109  
E-mail: [info@surgiwell.com.pk](mailto:info@surgiwell.com.pk)  
web site: [www.surgiwell.com.pk](http://www.surgiwell.com.pk)

## **SURGIWELL S.L**

C/Sant Honorat 36  
08222 Terrassa (Barcelona)  
España.  
Tel: +34 937317499  
E-mail: [surgiwell@surgiwell.es](mailto:surgiwell@surgiwell.es)



## **ООО МК «Мед-Континент» РФ**

603116, г. Нижний Новгород, ул. Маршала Казакова д. 3, помещ. П4, офис 7  
Тел.: (831) 275-15-17  
[info@med-continent.ru](mailto:info@med-continent.ru)  
[www.med-continent.ru](http://www.med-continent.ru)

## **ТОО «МК «Мед-Континент Казахстан»**

050016 РК, г. Алматы, ул. Коммунальная 39  
Тел.: +7 (727) 221 85 11  
WhatsApp: +7 701 098 79 04  
[manager-kz@med-continent.kz](mailto:manager-kz@med-continent.kz)  
[www.med-continent.kz](http://www.med-continent.kz)

# SURGIWELOMED